

# Benutzerhandbuch



## GG IMAGE L2550DW Series Schwarzweiß-Laser-MFP



Lesen Sie dieses Handbuch sorgfältig durch, bevor Sie den Drucker verwenden.

---

---

# Vorwort

Willkommen bei GG IMAGE!

Wir freuen uns, dass Sie sich für einen Drucker der GG IMAGE-Produktreihe entschieden haben! Die folgenden Abschnitte enthalten wichtige Informationen. Lesen Sie diese Informationen aufmerksam durch.

## Rechtliche Hinweise

### Markenzeichen

Microsoft®, Windows®, Windows Server® und Windows Vista® sind eingetragene Markenzeichen von Microsoft Corporation in den USA oder anderen Ländern/Regionen.

Apple, AirPrint and macOS are trademarks of Apple Inc., registered in the U.S. and other countries. Use of the Works with Apple badge means that an accessory has been designed to work specifically with the technology identified in the badge and has been certified by the developer to meet Apple performance standards.

Wi-Fi®, Wi-Fi Alliance®, Wi-Fi Protected Access®(WPA), the Wi-Fi CERTIFIED logo, the Wi-Fi logo and the Wi-Fi Protected Setup logo are registered trademarks of Wi-Fi Alliance.

Die Namen der Software, auf die in diesem Handbuch Bezug genommen wird, sind Eigentum ihrer jeweiligen Unternehmen gemäßentsprechenden Lizenzvereinbarungen. Die Namen werden ausschließlich zu Anleitungszwecken genannt.

Alle anderen in diesem Handbuch erwähnten Produkt- oder Markennamen sind möglicherweise eingetragene Markenzeichen, Marken oder Dienstleistungsmarken ihrer jeweiligen Inhaber. Die Namen werden ausschließlich zu Anleitungszwecken genannt.

### Copyright

Das Copyright dieses Benutzerhandbuchs liegt bei Ninestar Corporation

Dieses Benutzerhandbuch darf ohne vorherige schriftliche Genehmigung durch Ninestar Corporation nicht kopiert, übersetzt, geändert oder übermittelt werden.

Version:V1.0

### Haftungsausschluss

Ninestar Corporation behält sich das Recht vor, das Benutzerhandbuch zu Zwecken der Verbesserung der Benutzerfreundlichkeit zu ändern. Die darin enthaltenen Informationen können ohne Vorankündigung geändert werden.

Benutzer sind für alle Schäden verantwortlich, die aus einer Nichtbeachtung der Anweisungen in diesem Benutzerhandbuch entstehen. Ninestar Corporation übernimmt keinerlei ausdrückliche oder implizite Garantien und lehnt jegliche Gewährleistung bezüglich dieses Benutzerhandbuchs ab, mit Ausnahme der ausdrücklichen Garantie im Wartungshandbuch oder Wartungsvertrag des Produkts (einschließlich Layout und Text).

Die Verwendung dieses Produkts für das Kopieren, Drucken oder Scannen bestimmter Dokumente oder Bilder bzw. andere Formen der Bearbeitung solcher Dokumente oder Bilder sind möglicherweise durch anwendbare Gesetze verboten. Wenn Sie unsicher sind, ob die Verwendung dieses Produkts für bestimmte Dokumente oder Bilder rechtmäßig ist, wenden Sie sich zuvor an Ihren Rechtsberater.

Das Produkt kann nur in nicht tropischen Gebieten mit einer Höhe von maximal 2000 Metern sicher verwendet werden.

Dieses Produkt ist nicht von der Mopria Alliance bescheinigt, aufgrund dessen wird der Mopria-Druck nicht unterstützt.

# Sicherheitsinformationen

## Trennen Sie die Stromversorgung

Dieses Produkt sollte in der Nähe von oder an leicht zugänglichen Stromsteckern angeschlossen werden, um bei Bedarf die Stromversorgung schnell trennen zu können!

## Lasersicherheit

Laserstrahlung ist gesundheitsschädlich. Da die Laserkomponenten dicht verschlossen im Drucker untergebracht sind, kann keine Laserstrahlung austreten. Um eine Strahlenexposition zu vermeiden, darf der Drucker nicht beliebig demontiert werden.

Der Drucker erfüllt die Anforderungen für Laserprodukte der Klasse 1 gemäß CFR-Norm. Der Drucker ist mit einer Laserdiode der Klasse III B ausgestattet; es erfolgt kein Austritt der Strahlung entlang den Laserkomponenten.

Der Laserkomponenten sollen die Anforderungen von U.S. Kode von Federalverordnungen, 21 CFR 1040, IEC 60825-1 erfüllen.

Der folgende Aufkleber ist an den Laserkomponenten im Inneren des Druckers angebracht:



## Sicherheitswarnungen

Beachten Sie vor der Verwendung des Druckers die folgenden Sicherheitswarnungen:

<b>⚠️ Warnung</b>		
	Im Inneren des Druckers befindet sich eine Hochspannungselektrode. Vor der Reinigung sicherstellen, dass das Gerät ausgeschaltet ist!	
	Das Einstecken oder Ziehen des Netzkabels mit nassen Händen kann zu einem Stromschlag führen.	
	Die Fixiereinheit heizt sich während des Druckvorgangs auf und ist auch nach dem Drucken heiß. Die Fixiereinheit (siehe farbig hinterlegter Bereich in der folgenden Abbildung) nicht berühren, da Verbrennungsgefahr besteht!	
	An der Fixiereinheit ist ein Warnhinweisschild angebracht. Diese Etikette nicht entfernen.	

---

---

# Vorsichtsmaßnahmen

## Vor der Verwendung des Druckers einzuhaltende Vorsichtsmaßnahmen:

1. Lesen Sie alle Anweisungen sorgfältig durch.
2. Machen Sie sich mit den Grundlagen der Bedienung elektrischer Geräte vertraut.
3. Beachten Sie alle Warnungen und Anweisungen am Gerät bzw. im Handbuch, das mit dem Gerät mitgeliefert wurde.
4. Falls die Anweisungen im Handbuch und die Sicherheitsinformationen voneinander abweichen, lesen Sie erneut die Sicherheitsinformationen, um sicherzustellen, dass Sie die Anweisungen richtig verstanden haben. Wenn Sie das Problem nicht lösen können, kontaktieren Sie die Kundendienst-Hotline oder einen Servicemitarbeiter.
5. Ziehen Sie das Netzkabel aus der Steckdose, bevor Sie das Gerät reinigen. Verwenden Sie zum Reinigen keine Flüssigkeiten oder Aerosole.
6. Stellen Sie sicher, dass das Gerät auf einer stabilen Oberfläche aufgestellt ist, um schwere Verletzungen durch Herunterfallen des Geräts zu vermeiden.
7. Stellen Sie das Gerät nicht in der Nähe einer Antenne, Klimaanlage oder Lüftungsleitung auf.
8. Stellen Sie keine Gegenstände auf dem Netzkabel ab. Stellen Sie das Gerät so auf, dass das Netzkabel keine Stolpergefahr darstellt.
9. Steckdosen und Verlängerungskabel dürfen nicht überlastet werden. Andernfalls kommt es zu einer Leistungsminderung und es besteht Feuer- und Stromschlaggefahr.
10. Sorgen Sie dafür, dass das Netzkabel und das Computer-Anschlusskabel nicht von Haustieren beschädigt werden.
11. Stellen Sie sicher, dass der Gerätesteckplatz nicht mit scharfen Gegenständen in Berührung kommt, um Kontakt mit dem Hochspannungsgerät zu verhindern. Andernfalls besteht Feuer- und Stromschlaggefahr. Achten Sie darauf, dass keine Flüssigkeiten auf das Gerät gelangen.
12. Bauen Sie das Gerät nicht auseinander, andernfalls besteht Stromschlaggefahr. Notwendige Reparaturen dürfen nur durch professionelles Wartungspersonal erfolgen. Das Öffnen oder Entfernen der Abdeckung kann zu einem Stromschlag oder anderen Gefahren führen. Eine unsachgemäße Montage oder Demontage birgt die Gefahr eines Stromschlags bei einer zukünftigen Verwendung des Geräts.
13. Falls eine der folgenden Situationen eintritt, trennen Sie die Geräteverbindung mit dem Computer, ziehen Sie das Netzkabel aus der Steckdose und kontaktieren Sie zu Wartungszwecken einen autorisierten Kundendienstmitarbeiter:
  - Auf das Gerät wurde Flüssigkeit verschüttet.
  - Das Gerät ist mit Regen oder Wasser in Kontakt gekommen.
  - Das Gerät ist heruntergefallen, oder die Abdeckung ist beschädigt.
  - Die Geräteleistung hat sich erheblich verschlechtert.
14. Passen Sie nur die in den Anweisungen erwähnten Einstellungen an. Eine unsachgemäße Anpassung sonstiger Einstellungen kann das Gerät beschädigen und die Problembehebung durch das professionelle Wartungspersonal erschweren.
15. Verwenden Sie das Gerät nicht während eines Gewitters, andernfalls besteht Stromschlaggefahr. Ziehen Sie bei einem Gewitter, falls möglich, das Netzkabel aus der Steckdose.
16. Wenn Sie viele Seiten nacheinander drucken, wird die Oberfläche des Fachs sehr heiß. Berühren Sie die Oberfläche nicht und halten Sie Kinder von dieser Oberfläche fern.
17. Das Signalkabel des Geräts, das mit dem Drucker verbunden ist, kann nicht im Außenbereich verwendet werden.
18. Stellen Sie eine ausreichende Belüftung sicher, wenn Sie den Drucker in schlecht belüfteten Räumen über einen längeren Zeitraum verwenden oder große Mengen an Dokumenten drucken.

- 
19. Das Gerät wechselt im Standby-Modus automatisch in den Energiesparmodus (Ruhezustand), wenn es ca. 1 Minute keinen Auftrag erhalten hat; um den Stromverbrauch auf null zu reduzieren, muss das Gerät von der externen Stromversorgung getrennt werden.
  20. Da es sich um ein Klasse-1-Gerät handelt, muss das Produkt bei Verwendung an eine Steckdose mit Erdungsleitung angeschlossen sein.
  21. Das Produkt muss während des Transports entsprechend den Versandmarkierungen auf dem Karton gelagert werden.
  22. Dieses Produkt ist ein Niederspannungsgerät. Bei Verwendung des Produkts mit einer Spannung unterhalb des angegebenen Spannungsbereichs kann es dazu kommen, dass sich der Toner vom gedruckten Dokument löst oder das Gerät nur langsam startet. Lesen Sie in diesem Fall die Sicherheitsvorkehrungen zum Produkt oder kontaktieren Sie den GG IMAGE-Kundendienst.
  23. Dieses Produkt wird als vollständiges Gerät ausgeliefert. Ersatzteile können bei Bedarf beim GG IMAGE-Kundendienst bestellt werden. Falls das gekaufte Produkt nicht mit den Angaben auf dem Packschein übereinstimmt, kontaktieren Sie den zuständigen Kundendienst, um das Problem zu lösen.
  24. Stellen Sie das Produkt an einem Ort mit Temperaturen zwischen 10°C und 35°C und einer relativen Luftfeuchtigkeit zwischen 20 % und 80 % auf.
  25. Aus Sicherheitsgründen sowie aus anderen Gründen kann es vorkommen, dass der Drucker nach einer längeren, durchgehenden Verwendung die Druckvorgänge mit Unterbrechungen ausführt.
  26. Änderungen oder Modifikation nicht ausdrücklich zugestimmt durch die verantwortliche Partei für die Einhaltung könnten die Autorität von dem Benutzer für den Betrieb der Einrichtung vermeiden.
  27. Der energieverbrauch der Produkte 2.366W in vernetzten standby, wenn alle verkabelte Netzwerkports verbunden sind und alle drahtlosen Netzwerkports aktiviert sind.
  28. Bewahren Sie dieses Benutzerhandbuch ordentlich auf.

---

## Rechtliche Informationen

---



Dieses Symbol gibt an, dass das Produkt am Ende seiner Produktlebensdauer nicht über den Hausmüll entsorgt werden darf. Geben Sie das gebrauchte Gerät stattdessen bei einer geeigneten Sammelstelle für das Recycling von elektrischen und elektronischen Altgeräten ab. Ref: EU Richtlinie 2002/96/EC auf unbrauchbar elektro - und elektronik Alteinrichtung (WEEE). Bitte kontaktieren Sie Ihren Händler und Lieferanten für weitere Informationen.



Dieses Produkt ist nur zur Verwendung im Innenbereich vorgesehen.



Konformität mit EG-Richtlinien

Dieses Produkt erfüllt die Anforderungen der EG-Richtlinien 2014/30/EU und 2014/35/EU zur Angleichung und Harmonisierung der Rechtsvorschriften in den Mitgliedsstaaten bezüglich der elektromagnetischen Verträglichkeit und Sicherheit elektrischer Geräte, die innerhalb bestimmter Spannungsgrenzen betrieben werden.

Der Hersteller dieser Produkte ist: Unit 18 9/f New Commerce Centre NO. 9 on Lai Street, Shatin, Hong Kong, China.

Die entsprechende Konformitätserklärung ist auf Anfrage bei autorisierten Vertretern des Herstellers erhältlich.

Dieses Produkt erfüllt die Grenzwerte für Klasse-B-Geräte gemäß DIN EN 55032 und die Sicherheitsanforderungen gemäß DIN EN 62368.

---

---

# Inhalt

1. Vor der Verwendung des Druckers .....	1
1.1. Übersicht der Produktserien .....	1
1.2. Bereitgestelltes Zubehör .....	2
1.3. Produktansicht .....	3
1.4. Laser-Tonerkassette .....	4
1.5. Bedienfeld .....	6
1.5.1. Übersicht der Bedientafel .....	6
1.5.2. Funktion numerischer Tastatur .....	9
1.6. Funktion für Statuslampe .....	10
1.7. Funktion für Power-Anzeige .....	10
2. Papier und Druckmedien .....	11
2.1. Papierspezifikationen .....	11
2.2. Spezialpapier .....	12
2.3. Nicht druckbarer Bereich und nicht scanbarer Bereich .....	13
2.4. Einlegen von Papier .....	13
2.4.1. Einlegen von Papier in das Fach für automatischen Einzug .....	13
2.4.2. In manuellen Karton legen .....	15
2.5. Verwendungsprozess für Papier und Manuskripte .....	17
2.5.1. Scannen mit Tablet .....	17
2.5.2. Verwenden Sie den Dokumenteneinzug (ADF) für Scan .....	19
3. Treiber installieren und deinstallieren .....	20
3.1. Wie der Windows-Druckertreiber installiert wird .....	20
3.1.1. One-Click-Installation .....	20
3.1.2. Manuelle Installation .....	33
3.1.3. Methode der Treiber-Deinstallation .....	40
3.2. Treiberinstallation für macOS-Systeme .....	40
3.2.1. Treiberinstallation .....	40
3.3. macOS System Drucker hinzufügen .....	42
3.3.1. Drucker über USB hinzufügen .....	42
3.3.2. Drucker über drahtgebundene Verbindung hinzufügen .....	42
3.3.3. Drucker über WLAN-Verbindung hinzufügen .....	42
3.3.4. Hinzufügen mit AirPrint Drucker .....	43
4. Einstellungen für Netzwerk mit Kabel (gilt für Modelle mit Netzwerkfunktion mit Kabel) .....	44
4.1. IP-Adresse festlegen .....	44
4.1.1. Automatisch .....	44
4.1.2. Manuell .....	44
5. Einstellungen für drahtloses Netzwerk (gilt für Modelle mit Wi-Fi Funktion) .....	45
5.1. Infrastrukturmodus .....	45
5.1.1. Drahtloses Netzwerkkonfigurationswerkzeug .....	45
5.1.2. Wi-Fi Protected Setup (WPS)Konfiguration .....	49
5.1.3. Wie den angeschlossenen Wi-Fi Netzwerk deaktivieren .....	50
5.2. Wi-Fi Direct .....	50
5.2.1. Vorbereitung .....	50
5.2.2. Wi-Fi Direct Verbindung .....	50
5.2.3. Wie den angeschlossenen Wi-Fi Direct-Verbindung deaktivieren .....	51

---

---

5.3. Allgemeine Probleme in der drahtlosen Netzwerkverbindung.....	51
6. Web Server.....	53
6.1. Embedded Web Server besuchen.....	53
6.2. Mit WEB Server den Drucker kontrollieren .....	53
6.2.1. Einstellung von IP Adresse .....	54
6.2.2. WLAN Einstellung.....	55
6.2.3. Maschineneinstellung.....	55
6.2.4. Durch web Server die Fabrikkonfiguration wiederherstellen.....	57
7. Drucken .....	59
7.1. Druckfunktion .....	59
7.2. Druckeinstellungen.....	59
7.3. Ausdrucken abbrechen .....	60
7.4. Druckmodus.....	60
7.4.1. Druck über das Fach für automatischen Einzug .....	60
7.4.2. Drucken mit manuellen Karton.....	61
7.5. Automatischer zweiseitiger Druck.....	61
7.5.1. Doppelseitig Drucken einstellen .....	61
7.5.2. Anweisung zur automatischen doppelseitigen Drucken.....	63
7.6. Ausdrucken im Feinmodus .....	65
7.7. Druck stoppen .....	65
7.8. Einstellung für automatische Abschaltung .....	66
7.9. Öffnen des Hilfedokuments .....	67
8. Kopieren .....	68
8.1. Kopierfunktion .....	68
8.2. Wie man kopiert .....	68
8.3. Das Kopieren abbrechen.....	68
8.4. Normale Kopiereinstellung .....	68
8.4.1. Bildqualität .....	69
8.4.2. Intensität .....	69
8.4.3. Zoom .....	69
8.4.4. Mehrseite in eine.....	70
8.4.5. Klonen .....	70
8.4.6. Poster .....	71
8.4.7. Sortieren .....	71
8.4.8. Manuelle beidseitige Kopie von Original.....	71
8.4.9. Papier-Einstellung.....	73
8.5. Ausweiskopie-Einstellung.....	73
8.5.1. Anordnung .....	74
8.5.2. Intensität .....	74
8.5.3. Papierformat .....	75
8.6. Rechnungskopie-Einstellung .....	75
8.6.1. Intensität .....	75
8.6.2. Papier-Einstellung.....	75
9. Scan .....	76
9.1. Pull-Scan.....	76
9.1.1. GG IMAGE Scan-Anwendung.....	76



9.1.2. TWAIN-Scannertreiber .....	77
9.1.3. WIA-Scannertreiber .....	79
9.2. Scannen auf dem macOS .....	83
9.2.1. ICA-Scan .....	83
9.2.2. TWAIN-Scan .....	86
9.3. Push-Scan .....	87
9.3.1. Zu PC scannen .....	87
9.3.2. In E-Mail scannen .....	88
9.3.3. In FTP scannen.....	88
9.3.4. Zu U-Disk scannen .....	89
9.4. Scanauftrag abbrechen .....	89
10. Faxen.....	90
10.1. Geräte anschließen .....	90
10.2. FaxEinstellungen .....	90
10.3. Faxfunktion.....	92
10.3.1. Fax senden .....	92
10.3.2. Fax empfangen .....	94
10.3.3. Die Systemstörung und Kompatibilität der VoIP-Telefonleitung einstellen .....	95
10.3.4. Weitere Faxfunktionen .....	95
10.4. PC-Fax.....	96
10.4.1. Fax mit PC-Fax senden .....	96
11. Mobiles Drucken (gilt für Modelle mit Wi-Fi Funktion).....	98
11.1. AirPrint rimovibilea Drucken .....	98
11.1.1. Von AirPrint rimovibles Drucken unterstützuten Betriebssystem.....	98
11.1.2. Vorbereitung .....	98
11.1.3. Verwendung der AirPrint beweglichen Drucken .....	98
12. Allgemeine Einstellungen .....	99
12.1. Systemeinstellung .....	99
12.1.1. Tonersparmodus.....	99
12.1.2. Spracheinstellung .....	100
12.1.3. Werkseinstellungen wiederherstellen .....	100
12.1.4. Ruhezeiteinstellung.....	101
12.1.5. Stummdrucken.....	101
12.1.6. Eine Seite drucken für Sauber & Fix .....	102
12.1.7. Einstellung für automatische Abschaltung.....	102
12.2. Netzwerkeinstellungen .....	103
12.3. Netzwerkinformationen.....	104
12.4. Druckenbericht ausdrucken.....	104
12.5. Tonerrestmenge.....	105
12.6. Die E-Mail-Adresse konfigurieren.....	105
12.7. FTP-Adressbuch Konfigurieren .....	106
12.8. Online-Upgrade.....	106
13. Regelmäßige Wartung .....	107
13.1. Reinigung des Druckers .....	107
13.2. Wartung von Toner und Trommelmodul .....	110
13.2.1. Über Toner und Trommelmodul .....	110

---

---

13.2.2. Tauschen von Toner und Trommelmodul.....	110
14. Fehlerbehebung.....	115
14.1. Beseitigung von Papierstaus .....	115
14.1.1. Stau i. Mitte.....	115
14.1.2. Papierstau in der Fixiereinheit.....	117
14.1.3. Stau in der Duplexdruck-Einheit.....	120
14.1.4. Dokumenteneinzug (ADF) blockiert.....	121
14.2. Softwarefehler .....	122
14.3. Fehlermeldung .....	123
14.4. Behebung häufiger Probleme.....	124
14.4.1. Häufig auftretende Probleme .....	124
14.4.2. Fehlerhafte Druckergebnisse .....	126
14.5. Fax Ausfall .....	129
15. Menüstruktur.....	131
16. Technische Daten zum Produkt .....	132
16.1. Übersicht über die Spezifikationen .....	132
16.2. Druckspezifikationen .....	133
16.3. Kopierspezifikationen .....	133
16.4. Scanspezifikationen .....	133

# 1. Vor der Verwendung des Druckers

## 1.1. Übersicht der Produktserien

Parameter der Produktserien	L2550DW series		
Schnittstellearten	USB	•	
	NET	•	
	Wi-Fi	•	
Druckersprache	GDI		
	PDL	•	
Bedienfeld	LCD	•	
Druckgeschwindigkeit	A4	30ppm	
		33ppm	•
	Letter	32ppm	
		35ppm	•
Automatischer zweiseitiger Druck		•	
Druck stopfen		•	
Kopierfunktion		•	
Scan-Funktion		•	
Faxfunktion			
Abtast-zu-U-Disk		•	
ADF		•	





(•: Unterstützen, Leer: Nicht unterstützen)

---

 **Hinweis:** • Wenn die Produktserie vermerkt oder geändert ist, gibt es keine Ankündigung.  
• In diesem Handbuch "ADF" ist die Abkürzung für den Dokumenteneinzug.

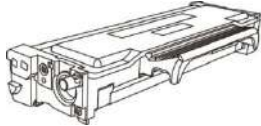
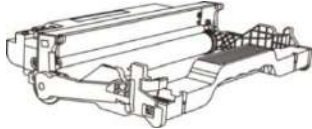
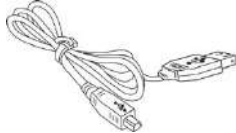
---

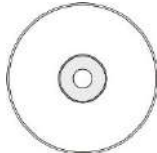
## 1.2. Bereitgestelltes Zubehör

Name	Teil
Toner	
Trommelmodul	
USB-Schnittstellenkabel	
Netzkabel	
CD	
Quick Setup Guide (Kurzanleitung)	
GG IMAGE-Garantie	

---

 **Hinweis:** • Die GG IMAGE-Garantie ist in manchen Regionen möglicherweise nicht enthalten.

---

## 1.3. Produktansicht

### Seitenansicht

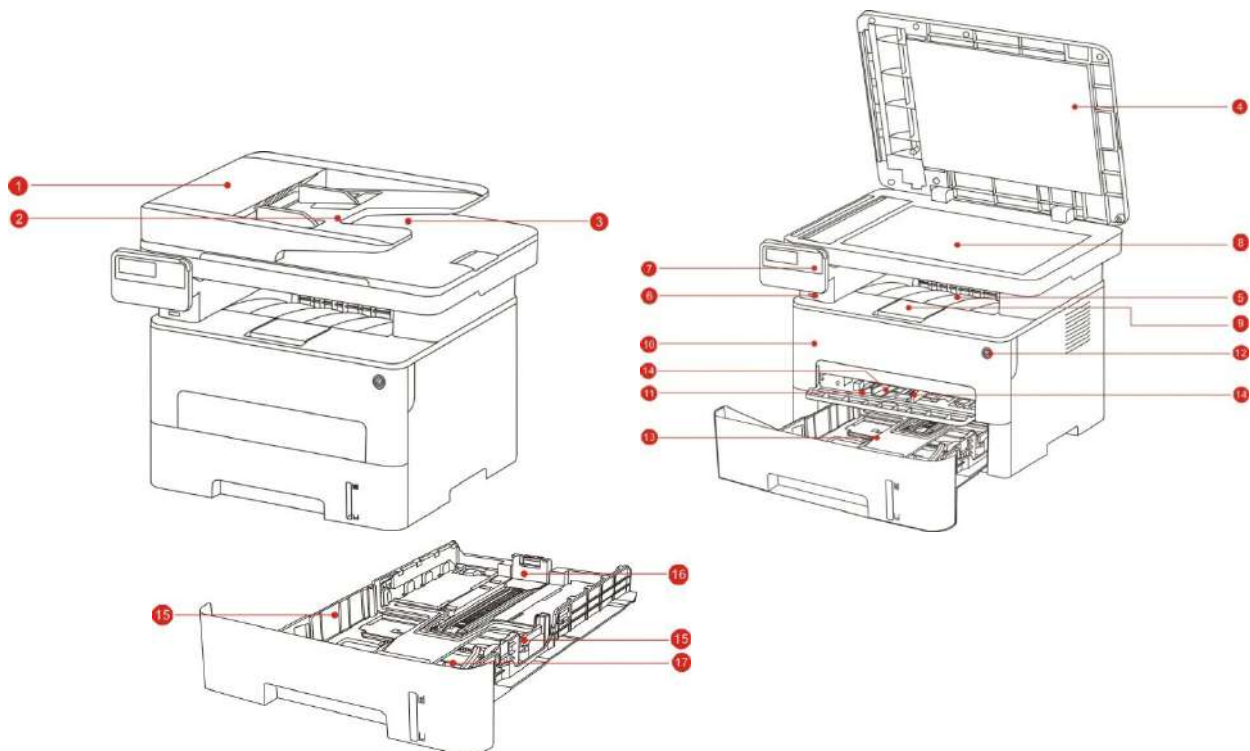

1	Abdeckung des Dokumenteneinzugs	Für Freigabe der Blockierung bei Blockierung des Scanners.
2	Papiereingebefach des Dokumenteneinzugs	Für Belegung des Originals aus Dokumenteneinzug.
3	Papierausgabefach des Dokumenteneinzugs	Gescannte Vorlagen Abrutschen zu verhindern.
4	Scannerabdeckung	Öffnen Sie den Scannerdeckel und die gescannte Vorlagen auf die Glasplatte liegen.
5	Ausgabefach	Nimmt das bedruckte Papier auf.
6	Front-USB-Schnittstelle	Ohne Computer auf U-Disk scannen.
7	Bedienfeld	Status des Druckers bei der Einstellung.
8	Vorlagenglas	Das Original aus Tablette zu platzieren.
9	Auffangfach	Verhindert das Herausfallen des Papiers.
10	Vordere Abdeckung	Das Öffnen der Frontabdeckung erlaubt die Entnahme der Laser-Tonerkassette.
11	Manuelle Papierzuführung	Für die Medien zum manuellen Drucken in die Karton.

12	Powerschalter	Die Stromversorgung einschalten oder ausschalten. Auf die Bereitschaft drücken Sie diesen Knopf zum energiesparenden Modus. Drücken Sie den Knopf mehr als 2 Sekunden, um den Strom auszuschalten.
13	Fach für automatischen Einzug	Für die Medien zum automatischen Drucken in die Karton.
14	Papierschiebe für manuell geführte Karton	Papierschiebe schieben, um die Papierbreite einzustellen.
15	Papierschiebe der Breite für automatisch geführte Karton	Papierschiebe der Breite schieben, um die Papierbreite einzustellen.
16	Papierschiebe der Länge für automatisch geführte Karton	Papierschiebe der Länge schieben, um die Papierlänge einzustellen.
17	Schnalle für die verlängerte Plate der automatischen Karton	Für die Einstellung der verlängerten Länge der Plate.

## Rückansicht

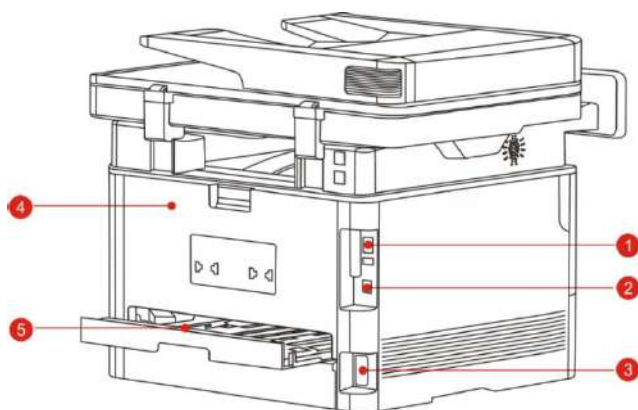

1	Netzanschlussstelle	Per Netzkabel das Produkt mit dem Computer verbinden.
2	USB-Schnittstelle	Per USB Kabel das Produkt mit dem Computer verbinden.
3	Netzkabel-Anschluss	Per Stromkabel das Produkt mit dem Computer verbinden.
4	Hintere Abdeckung	Für die Lösung zu Pappe an der Papierausgang.
5	Duplexdruck-Einheit	Für die Lösung zu Pappe bei doppelseitigen Ausdrucken.

 **Hinweis:** • Druckeraussehen konnte unterschiedlich wegen seine Modelle sein. Die schematische Darstellung ist nur zum Informationszwecken.

## 1.4. Laser-Tonerkassette

Lasertoner besteht aus der Trommelmodul und Toner.

## Lebensdauer von Trommelmodul

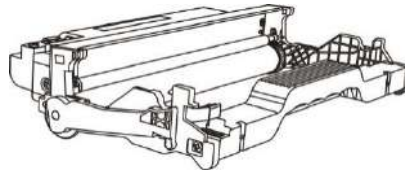

---

Typ	Durchschnittliche Druckkapazität
Trommelkomponente mit hoher Kapazität	Rund 12000 Blatt(DIN A4/ LTR Größe (3 Seiten/ Einsatz))

---

## Lebensdauer von Toner

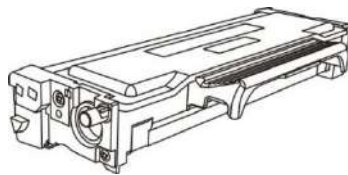

---

Typ	Durchschnittliche Druckkapazität
Toner in Standard	Rund 1500 Blatt(Auf der Grundlage der ISO 19752 Standard)

---



**Hinweis:** • Das Volumen des Modells kann ohne vorherige Ankündigung erhöht werden.

- Die Kapazität der Verbrauchsmaterialien kann je nach verwendetem Typ unterschiedlich sein.
  - Das Unternehmen schlägt vor, nur die originalen Verbrauchsmaterialien zu verwenden. Die Beschädigung wegen der Verwendung mit keinn originalen Verbrauchsmaterialien gehört nicht zur Garantie.
  - Toneraussehen konnte unterschiedlich wegen seine Modelle sein. Die schematische Darstellung ist nur zum Informationszwecken.
  - Trommelkomponente mit hoher Kapazität und super großes Volumen für Kartuschen sind nur auf bestimmte Modelle anwendbar, bitte vergewissern Sie sich über die Spezifikationen des von Ihnen erworbenen Geräts.
-

## 1.5. Bedienfeld

### 1.5.1. Übersicht der Bedientafel

Die folgende Abbildung zeigt das Layout des Bedienfelds:  
Systemsteuerung ohne Faxfunktion

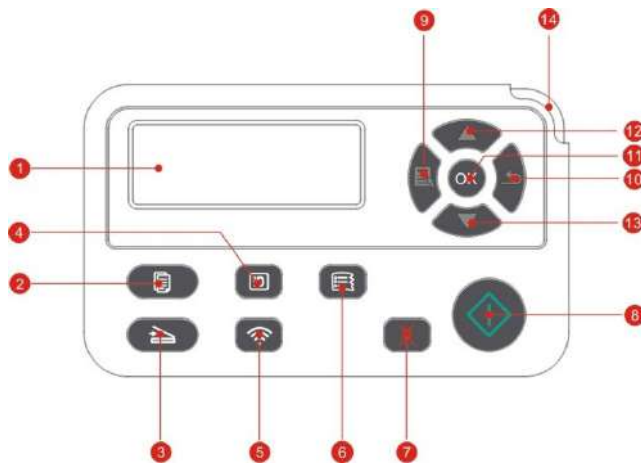

Nr.	Name	Funktionen
1	LCD-Anzeige	Bedienoberfläche und Produktinformationen.
2	Kopiertaste	Drücken Sie diese Taste, um in den Kopiermodus zu wechseln.
3	Scan-Taste	Drücken Sie diese Taste, um in den Scanmodus zu wechseln.
4	ID-Kartenkopiermodustaste	Drücken Sie diese Taste, um in den ID-Kartenkopiermodus zu wechseln.
5	WLAN-Taste	Die Taste Wi-Fi kurz drücken, um die Direktverbindung Funktion des Druckers zu aktivieren, wobei die "Wizard-Seite zur Wi-Fi-Verbindung des Mobilgerätes" automatisch gedrückt wird (nur für Modell mit Wi-Fi). Die Taste Wi-Fi länger als 2 Sekunden gedrückt halten: WPS wird aktiviert, wenn keine Wi-Fi-Verbindung besteht, und getrennt, wenn Wi-Fi-Verbindung bereits erstellt wird (nur für Modell mit Wi-Fi). In der Tintesparsenfunktion einschalten (gilt nur für Modelle ohne Wi-Fi Funktion).
6	Rechnungskopiertaste	Drücken Sie diese Taste, um in den Rechnungskopiermodus zu wechseln.
7	Abbrechen	Durchführung der Operation abgesagt. Leer-Schnittstelle in Kopiermodus, "Anzahl" auf 01 setzen.
8	Starttaste	Nach Betriebseinstellung die entsprechende Operation starten. Wenn Feed fehlgeschlagen ist, drücken Sie diese Taste, um den Aufnahmedruck neu zu starten.
9	Menü	Öffnen sie die Hauptmenü auf der Bedientafel.



10	Zurück	Rückkehr zum oberen Menü.
11	OK	Bestätigen Sie das Auswahl auf dem Bildschirm.
12	Nach oben	Scrollen Sie durch die Menüs und Optionen. Im Modus "Kopieren" Bereitseite 1 Seite der Kopien addieren.
13	Nach unten	Scrollen Sie durch die Menüs und Optionen. Im Modus "Kopieren" Bereitseite 1 Seite der Kopien reduzieren.
14	Statusleuchte	Den Status des Druckers zeigen (siehe <a href="#">Abschnitt 1.6</a> ).

### Systemsteuerung mit Faxfunktion

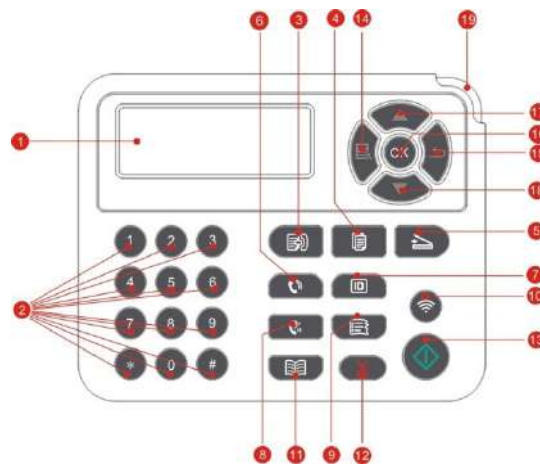

Nr.	Name	Funktionen
1	LCD-Anzeige	Bedienoberfläche und Produktinformationen.
2	Numerische Tastatur	Numerische Zeichens für Dial oder alphanumerische Eingabe. (Siehe <a href="#">Kapitel 1.5.2</a> )
3	Faxen	Drücken Sie diese Taste, um in den Faxmodus zu wechseln.
4	Kopiertaste	Drücken Sie diese Taste, um in den Kopiermodus zu wechseln.
5	Scan-Taste	Drücken Sie diese Taste, um in den Scanmodus zu wechseln.
6	Lautsprecher	In Fax-Modus manuell Fax senden und empfangen, oder Verwendung für Telefonanruf.
7	ID-Kartenkopiermodustaste	Drücken Sie diese Taste, um in den ID-Kartenkopiermodus zu wechseln.
8	Wahlwiederholung/Pause	In Standby-Modus die zuletzt gewählte Nummer wiederwählen, oder im Bearbeitungsmodus eine Pause in eine Faxnummer einfügen.
9	Rechnungskopiertaste	Drücken Sie diese Taste, um in den Rechnungskopiermodus zu wechseln.

10	WLAN-Taste	<p>Die Taste Wi-Fi kurz drücken, um die Direktverbindung Funktion des Druckers zu aktivieren, wobei die "Wizard-Seite zur Wi-Fi-Verbindung des Mobilgerätes" automatisch gedrückt wird (nur für Modell mit Wi-Fi).</p> <p>Die Taste Wi-Fi länger als 2 Sekunden gedrückt halten: WPS wird aktiviert, wenn keine Wi-Fi-Verbindung besteht, und getrennt, wenn Wi-Fi-Verbindung bereits erstellt wird (nur für Modell mit Wi-Fi).</p> <p>In der Tintesparsenfunktion einschalten (gilt nur für Modelle ohne Wi-Fi Funktion).</p>
11	Kontakte	Im Fax-Modus schnell in Telefonbuch-Menü eintreten.
12	Abbrechen	<p>Durchführung der Operation abgesagt.</p> <p>Leer-Schnittstelle in Kopiermodus, "Anzahl" auf 01 setzen.</p>
13	Starttaste	<p>Nach Betriebseinstellung die entsprechende Operation starten.</p> <p>Wenn Feed fehlgeschlagen ist, drücken Sie diese Taste, um den Aufnahmedruck neu zu starten.</p>
14	Menü	Öffnen sie die Hauptmenü auf der Bedientafel.
15	Zurück	Rückkehr zum oberen Menü.
16	OK	Bestätigen Sie das Auswahl auf dem Bildschirm.
17	Nach oben	<p>Scrollen Sie durch die Menüs und Optionen.</p> <p>Im Modus "Kopieren" Bereitseite 1 Seite der Kopien addieren.</p>
18	Nach unten	<p>Scrollen Sie durch die Menüs und Optionen.</p> <p>Im Modus "Kopieren" Bereitseite 1 Seite der Kopien reduzieren.</p>
19	Statusleuchte	Den Status des Druckers zeigen (siehe <a href="#">Abschnitt 1.6</a> ).

## 1.5.2. Funktion numerischer Tastatur

Wenn eine bestimmte Aufgabe durchgeführt wird, müssen Sie manchmal Name und Nummer eingeben. Buchstabe oder alphanumerische Zeichen auf Tastatur sind wie folgt verteilt:

Drucktaste	Die verteilte Nummer, Buchstabe oder Zeichen
0	0
1	@ / ; . 1
2	a b c A B C 2
3	d e f D E F 3
4	g h i G H I 4
5	j k l J K L 5
6	m n o M N O 6
7	p q r s P Q R S 7
8	t u v T U V 8
9	w x y z W X Y Z 9
*	(Leerzeichen) & + , - * % ~ ! \$ ( ) [ ]
#	# = &apos;   _ ? " : { } < >

---

 **Hinweis:** • In verschiedenen Eingabesumgebungen sind die obige Sonderzeichens nicht unbedingt eingegeben.

a. Fax/Telefonnummer Eingabe. Jetzt Taste drücken, kann nur 0-9, \*, # eingegeben. Darüber hinaus können Sie auch durch Down-Taste Leer, Wiederwahl eingeben/durch Taste für Pause "-" eingeben.





b. Buchstabe, Zahl, Symbol, gemischte Eingabe. Nur 0-9, \*, #, die 12-Tasten-Eingabe erlauben, bestimmte Zeichens können entspricht die Eingabeumgebung variiert werden. (Jetzt durch die Down-Taste kann die Cursortaste rückwärts geschoben werden, durch Taste Wiederwahl / Pause kann "-" nicht eingegeben werden)

- Bei Eingabe von Nummer oder Name kurz drücken Sie auf "Abbrechen" Taste, um die letzte Ziffer oder Zeichen zu löschen, lang drücken Sie auf "Abbrechen" Taste, um einmal alle Zahlen oder Zeichen zu löschen. Sie können auch "Oben-Taste" drücken, um die letzte Ziffer oder Zeichen zu löschen.

---

## 1.6. Funktion für Statuslampe

LED-Status haben die folgende Bedeutung:

Nr.	LED-Status Statusanzeige	Status	Statusbeschreibung
1		Löschen	Ausschalten oder Ruhezustand
2		Grüne Licht bleibt	Drucker bereit
3		Grüne Licht blinkt	Drucken, Kopieren, Scannen, Faxen und andere Arbeitsbedingungen
4		Orange Licht blinkt	Toner zu wenig
5		Rote Licht bleibt	<ul style="list-style-type: none"> <li>• Tonerfehler (Toner ist nicht installiert. Toner passt nicht. Toner ist über dem Lebensdauer.)</li> <li>• Trommeleinheit Fehler (Trommeleinheit ist nicht installiert, die Trommeleinheit ist nicht mit dem Kit übereinstimmt, die Lebensdauer ist erreicht)</li> <li>• Falsche Papiers (Druck ohne Papier, blockiert, Papierzufuhrfehler)</li> <li>• Scanfehler (Scannen fehlschlägt, ADF Deckel ist geöffnet, ADF Blockierung)</li> <li>• Fax Fehler, die vordere Abdeckung ist geöffnet und Druckerfehler</li> </ul>

## 1.7. Funktion für Power-Anzeige

Nr.	Statusanzeige für Versorgung	Status	Statusbeschreibung
1		Löschen	Aus-Zustand
2		Stetig hell	Boot-Prozess, Bereitschaftszustand
3		Blink	Ruhezustand

## 2. Papier und Druckmedien

### 2.1. Papierspezifikationen

Fach für automatische n Einzug	Medientyp	Normalpapier(70~105g/m <sup>2</sup> ),dünnes Papier(60~70g/m <sup>2</sup> )
	Mediengröße	A4、Letter、A5、Legal、Statement、JIS B5、Folio、Oficio、Executive、ISO B5、A6、B6、16K、Big 16K、32K、Big 32K、Benutzerdefiniert
	Mediengewicht	60~105g/m <sup>2</sup>
	Maximale Kapazität des Faches	250 Seiten (80 g/m <sup>2</sup> )
Manuelle Papierzuführung	Medientyp	Normalpapier(70~105g/m <sup>2</sup> ),dünnes Papier(60~70g/m <sup>2</sup> ),dickes Papier(105~200g/m <sup>2</sup> ),Folien, Karton, Etiketten, Umschläge
	Mediengröße	A4, Letter, Legal, Folio, Oficio, Statement, Executive, JIS B5, ISO B5, A5, A6, B6, Umschlag Monarch, Umschlag DL, Umschlag C5, Umschlag 10, Umschlag C6, Japanische Postkarte, ZL, 16K, Big 16K, 32K, Big 32K, Yougata4, Postkarte, Younaga3, Nagagata3, Yougata2,Benutzerdefiniert
	Mediengewicht	60~200 g/m <sup>2</sup>
	Maximale Kapazität des Faches	1 Seiten

-  **Hinweis:** • Es ist zum Empfehlen, 80 g/m<sup>2</sup> Standardpapier in dem Drucker zu verwenden.
- Häufiges Drucken auf Spezialpapier kann die Lebensdauer des Druckers reduzieren.
  - Die Verwendung von Druckmedien, die nicht den Anforderungen in diesem Benutzerhandbuch entsprechen, kann zu schlechter Druckqualität, vermehrtem Papierstau und übermäßiger Abnutzung des Druckers führen.
  - Eigenschaften wie Papiergewicht, Papierzusammensetzung und Papierfeuchtigkeit wirken sich erheblich auf Druckleistung und Ausgabequalität aus.

#### Beachten Sie bei der Auswahl des Druckmediums Folgendes:

1. Gewünschtes Druckergebnis: Das verwendete Druckmedium muss den Anforderungen des jeweiligen Druckauftrags entsprechen.
2. Oberflächenglätte: Die Oberflächenglätte des Druckmediums kann sich auf die Schärfe des Ausdrucks auswirken.
3. Es ist möglich, dass trotz der Verwendung eines Druckmediums, das alle Anforderungen in diesem Handbuch erfüllt, kein zufriedenstellendes Druckergebnis erzielt wird. In diesem Fall liegt die Ursache m gleicherweise in einer falschen Bedienung, zu hohen oder zu niedrigen Temperaturen bzw. Feuchtigkeit oder anderen Faktoren, auf die GG IMAGE keinen Einfluss hat. Bevor Sie große Mengen eines Druckmediums kaufen, stellen Sie sicher, dass das Druckmedium den Spezifikationen in diesem Benutzerhandbuch entspricht.

## 2.2. Spezialpapier

Dieser Drucker unterstützt die Verwendung von Spezialpapier. Zu Spezialpapier zählen: Etiketten, Umschläge, Folien, dickes Papier, Karton, dünnes Papier.

---

 **Hinweis:** • Um ein optimales Druckergebnis zu erzielen, wählen Sie in den Druckeinstellungen den richtigen Drucktyp und die richtige Größe aus, wenn Sie Spezialpapier oder spezielle Druckmedien verwenden.

---

**Halten Sie sich an folgende Vorgehensweisen:**

Typen von Druckmedien	Richtige Vorgehensweise	Falsche Vorgehensweise
Etiketten	Verwenden Sie nur Etiketten ohne Kaschierpapier. Legen Sie die Etiketten flach in den Drucker ein. Verwenden Sie nur vollständige Etikettenbögen. alle auf dem Markt erhältlichen Etiketten den jeweiligen Anforderungen entsprechen.	Verwenden Sie keine zerknickten, sich ablösenden oder beschädigten Etiketten.
Umschlag	Umschläge sollten flach eingelegt werden.	Verwenden Sie keine zerknickten, gefalteten, geklebten oder beschädigten Umschläge. Verwenden Sie keine Umschläge mit Klammern, Klickverschlüssen, Fenster oder Fütterung. Verwenden Sie keine Umschläge mit selbstklebenden Verschlüssen oder anderen synthetischen Materialien.
Folien	Verwenden Sie nur für Laserdrucker geeignete Folien.	Verwenden Sie kein Transparentpapier, das nicht für Laserdrucker geeignet ist.
Dickes Papier, Karton	Nur schweres Papier verwenden, das für die Verwendung in Laserdruckern zugelassen ist und die Gewichtsspezifikationen dieses Druckers erfüllt.	Verwenden Sie kein Papier, dessen Gewicht höher ist als in den Spezifikationen der Medien für diesen Drucker empfohlen, es sei denn, die Verwendung des Papiers mit diesem Drucker ist erprobt.

## 2.3. Nicht druckbarer Bereich und nicht scanbarer Bereich

Der grau hinterlegte Bereich gibt den nicht druckbaren und nicht scanbaren Bereich an.

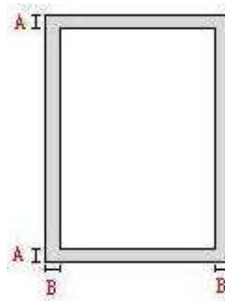

Verwendung	Papierformat	Papierformat Oberer und unterer Rand (A)	Linker und rechter Rand (B)
Wird gedruckt	A4	5mm(0.197inch)	5mm(0.197inch)
	Letter	5mm(0.197inch)	5mm(0.197inch)
Scan	A4	5mm(0.197inch)	5mm(0.197inch)
	Letter	5mm(0.197inch)	5mm(0.197inch)

## 2.4. Einlegen von Papier

 **Hinweis:** • Druckeraussehen konnte unterschiedlich wegen seine Modelle sein. Die schematische Darstellung ist nur zum Informationszwecken.

### 2.4.1. Einlegen von Papier in das Fach für automatischen Einzug

1. Ziehen Sie das Fach für automatischen Einzug aus dem Drucker.

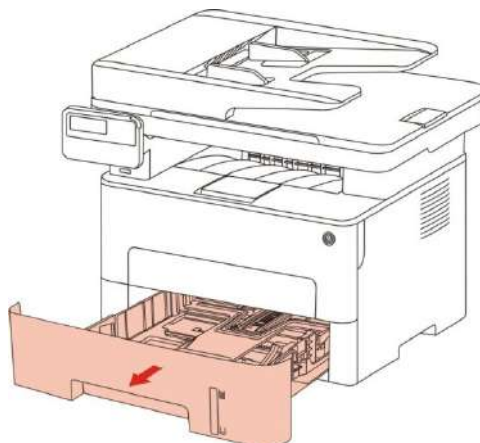

2. Rutschen Sie die Schnalle für die verlängerte Plate, Papierschiebe der Länge und Breite von der automatischen Karton zu der Kanal mit erforderlichen Papiergröße, um die Länge und Breite der Papier einzustellen.

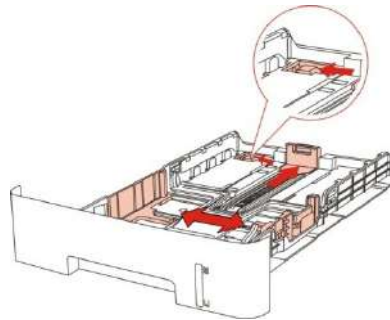

---

**Hinweis:** • Drücken Sie nicht zu stark gegen die „Papierlängenführung“ und die „Papierbreitenführung“, andernfalls kann das Papier verformt werden.

---

3. Blättern Sie den Papierstapel vor dem Einlegen auf, um einen Papierstau oder Einzugsfehler zu vermeiden, und legen Sie das Papier dann so in das Fach, dass die zu bedruckende Seite nach unten weist. In das Fach für automatischen Einzug können bis zu 250 Blatt (80 g/m<sup>2</sup>) eingelegt werden.

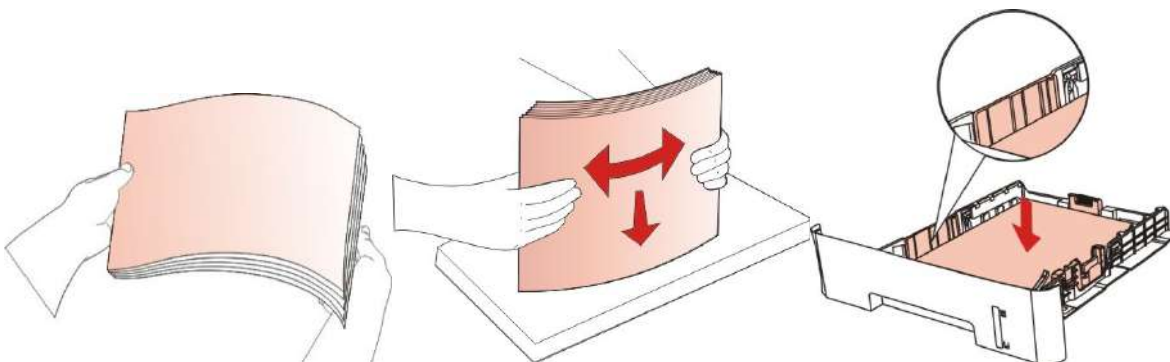

4. Klappen Sie das Ausgabefach aus, um zu verhindern, dass das bedruckte Papier herausfällt, oder entnehmen Sie das bedruckte Dokument sofort nach Beendigung des Drucks.

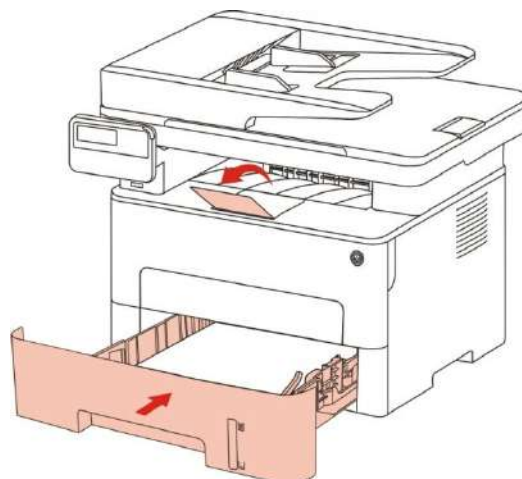



- 
-  **Hinweis:** • Es wird empfohlen, das Ausgabefach auszuklappen, um zu verhindern, dass das Papier herausfällt. Wenn Sie das Ausgabefach nicht ausklappen, empfehlen wir, das bedruckte Papier sofort aus dem Drucker zu nehmen.
- Wenn Sie auf ein mal in der automatischen Karton mehr als 250 Seiten (80g/m<sup>2</sup>) Papier legen, kann es zur Pappe führen.
  - Stellen Sie bei Durchführung eines einseitigen Drucks sicher, dass die zu bedruckende Seite (die leere Seite) nach unten weist.
- 

## 2.4.2. In manuellen Karton legen

1. Klappen Sie das Ausgabefach aus, um zu verhindern, dass das bedruckte Papier herausfällt, oder entnehmen Sie das bedruckte Dokument sofort nach Beendigung des Drucks.

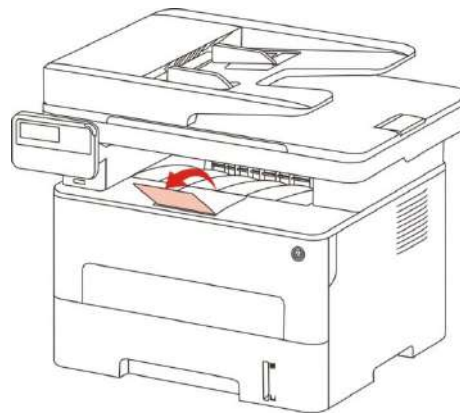

2. Manuelle Karton öffnen.

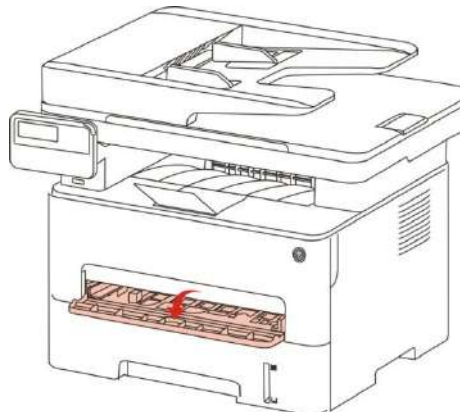

3. Die Papierschiebe von manuellen Karton rollen, um beide Seiten des Papiers anzupassen. Bitte nicht mit zu viel Kraft, sonst kann es zu einer Pappe oder schiefes Papier führen.

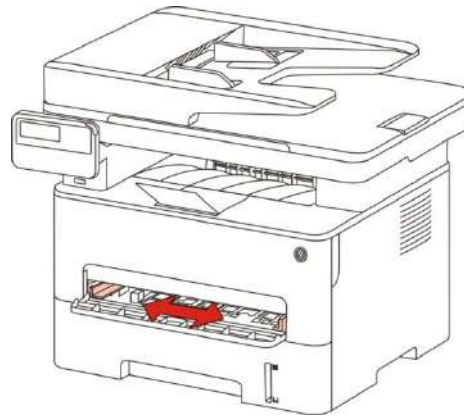

4. Legen Sie mit beide Hände das Druckenmedium flach in der Karteon.

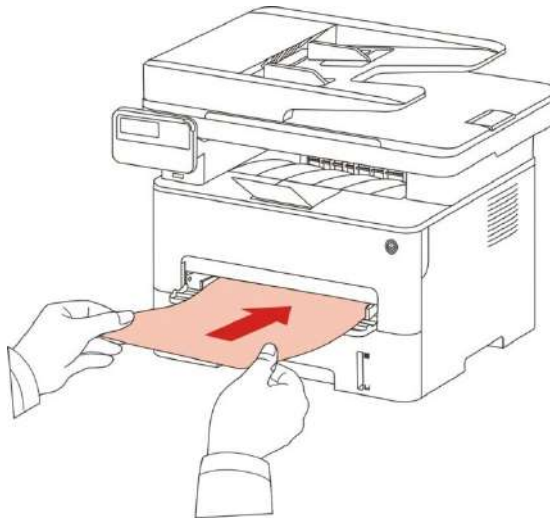

---

 **Hinweis:** • Wenn Sie Papier manuellen Karton gelegt haben, wird der Drucker automatisch in den Handvorschubmodus.

- Bitte Jedes mal nur ein Druckmedium in der manuellen Karton legen. Nach dem Druck können Sie wieder ein anderes Papier darin legen.
  - Lassen Sie die Ausdruckseite von dem Ausdruckmedium nach oben legen. Bein Stecken sollte den Kopf des Papier zuerst in die kartons gelegt.
- 

5. Nach dem Ausgabe von dem ausgedruckten Papier folgen Sie den oben beschriebenen Schritte und legen Sie das zweite Papier zum weiteren Druck. Wenn Sie ein Papier zu langsam legen, wird der Drucker melden, dass in manuellen Karton Papier fehlt oder Papier falsch gelegt wird. Legen Sie Papier darin, dann wird der Drucker automatisch weiterhin drucken; Wenn Sie Papier zu schnell legen, wird Papier in der Drucker eingeschließen, was die Pappe verursacht.

---

 **Hinweis:** • Nach dem Druck nehmen Sie bitte sofort das edruckte Ausgabe aus dem Drucker gauf papier. Papierstapel oder Umschlag konnten Pappe verursachen.

---

## 2.5. Verwendungsprozess für Papier und Manuskripte

Anforderungen an Manuskripte:

Quelle	Typ	Größe
Dokumenteneinzug (ADF)	Normalpapier	A4, A5, B5, A6, Letter, Folio, Legal
Tablette	Normalpapier, dünnes Papier, dickes Papier, Folien, Karton, Etiketten, Umschläge	A4, A5, B5, Letter, Voll Platen, benutzerdefiniert

### 2.5.1. Scannen mit Tablet

 **Hinweis:** • Druckeraussehen konnte unterschiedlich wegen seine Modelle sein. Die schematische Darstellung ist nur zum Informationszwecken.

Verwendungsschritte:

1. Den Scannerdeckel heben.

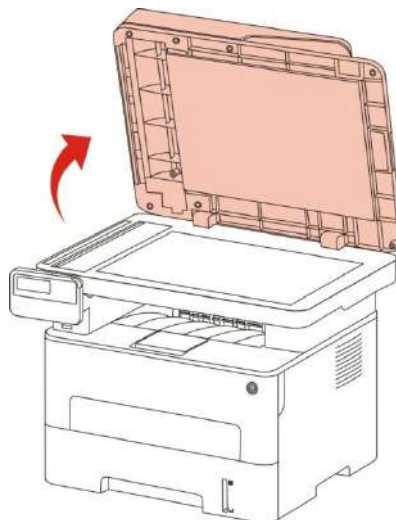

2. Legen Sie das Manuskript mit der zu druckenden Seite nach unten ein.

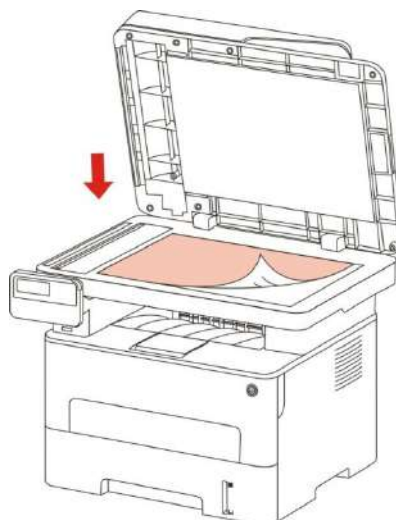

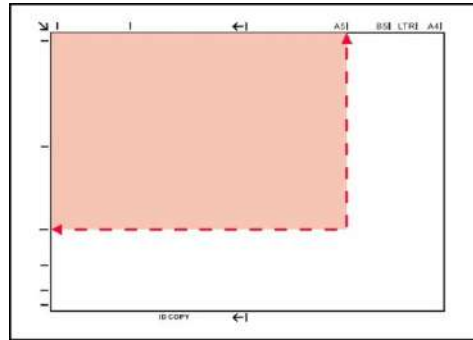

3. Richten Sie das Manuskript gemäß der entsprechenden Papiergröße aus.

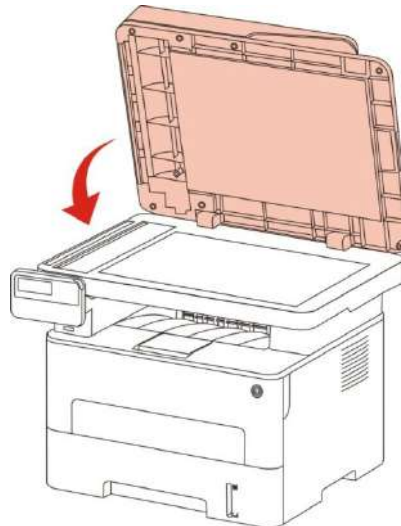

- 
-  **Hinweis:** • Wenn das Manuskript nicht mit den Größenmarkierungen übereinstimmt, richten Sie die obere linke Ecke des Manuskripts am Pfeil aus.
- Stellen Sie sicher, dass kein Dokument in den ADF. Wenn es in dem ADF Manuskript erkannt ist, ist seine Priorität höher als die Manuskripts auf Glasplatte.
- 

4. Vorsichtig den Scannerdeckel senken.



- 
-  **Hinweis:** • Legen Sie das Papier oder Dokument erst auf das Vorlagenglas, wenn der Kleber, die Tinte oder die Korrekturflüssigkeit vollständig getrocknet ist.
- Grobes, fettiges, konvexes oder sehr glattes Papier ist nicht ideal für Drucken, weil die Auswirkung schlecht ist.
  - Stellen Sie sicher, dass das Papier frei von Staub, Flusen usw. ist.
  - Papier muss flach und in einer kühlen und trockenen Umgebung gelagert werden.
  - Baid Tablette-Scanvorgang die Scannerabdeckung nicht öffnen, um die Qualität nicht zu beeinträchtigen.
-

## 2.5.2. Verwenden Sie den Dokumenteneinzug (ADF) für Scan

1. Legen Sie das Dokument mit Weise für Front nach oben und Oberkante zuerst eingehen in den Dokumenteneinzug.

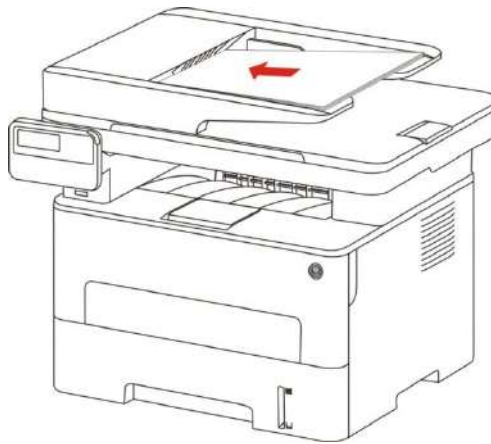

2. Stellen Sie die Führung, bis sie an den Papierstapel anliegt.

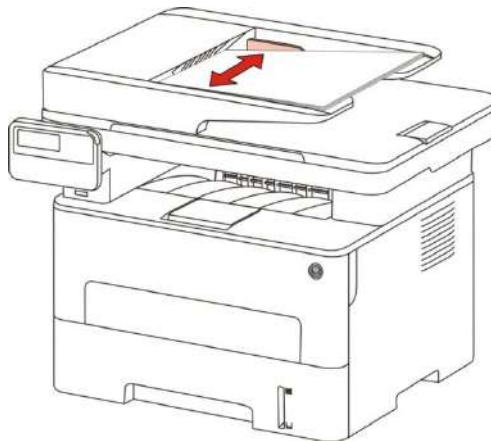

---

 **Hinweis:** • Der Vorlageneinzug kann bis zu 50 Blattes Papier einlegen und jedes Blatt einziehen.

---

## 3. Treiber installieren und deinstallieren

### 3.1. Wie der Windows-Druckertreiber installiert wird

Die Windows Treiberinstallationssoftware bietet zwei Installationsmethoden: One-Click-Installation und manuelle Installation. Wir empfehlen die One-Click-Installation, die den Treiber bequemer und schneller installiert. Sollten sie Probleme mit der One-Click-Installation haben, versuchen sie bitte die manuelle Installation.



---

**Hinweis:** • Installationsseite konnte unterschiedlich wegen seine Modelle sein. Die schematische Darstellung ist nur zum Informationszwecken.

---

#### 3.1.1. One-Click-Installation

Die One-Click-Installation bietet drei Installationsmethoden: Verbindung des Druckers über ein USB-Kabel, Verbindung des Druckers über ein drahtgebundenes Netzwerk und Verbindung des Druckers über ein kabelloses Netzwerk. Sie können die für sie passendste Methode auswählen.

##### 3.1.1.1. Methode I: Verbinden Sie den Drucker über ein USB-Kabel

1. Schließen Sie den Drucker über ein USB-Kabel an den Computer an und schalten Sie den Drucker und den Computer ein.
2. Legen Sie die beigefügte Installations-CD in das Computer-CD-ROM-Laufwerk ein.
  - Windows XP System: Führt den Installationsvorgang automatisch aus.
  - Betriebssystem Windows 7/Vista/Server 2008: Klicken Sie im Dialogfenster „Autoplay“ auf „Autorun.exe“, um den Installationsvorgang auszuführen.
  - Betriebssystem Windows 8: Wenn das Fenster „DVD RW-Treiber“ in der rechten oberen Ecke des Computer-Desktops erscheint, klicken Sie auf eine beliebige Stelle im Dialogfenster und dann auf „Autorun.exe“, um den Installationsvorgang auszuführen.
  - Betriebssystem Windows 10: Wenn das Fenster „DVD RW-Treiber“ in der rechten oberen Ecke des Computer-Desktops angezeigt wird, klicken Sie auf eine beliebige Stelle im Dialogfenster und dann auf „Autorun.exe“, um den Installationsvorgang auszuführen.



---

**Hinweis:** • Einige Computers können die CD aufgrund der Systemkonfiguration möglicherweise nicht automatisch starten. Bitte doppelklicken Sie auf das „Computer“-Symbol, suchen Sie nach „DVD-RW-Treiber“ und doppelklicken Sie dann auf „DVD-RW-Treiber“, um den Installationsvorgang auszuführen.

---

3. Klicken Sie auf die Schaltfläche „Ich stimme zu“ in der rechten unteren Ecke, nachdem Sie die Lizenzvereinbarung gelesen und die Treiberinstallations-Oberfläche geöffnet haben.

4. Klicken Sie bei Methode I auf die Schaltfläche „Ein-Klick-Installation“ und starten Sie den Installationsvorgang. Der Vorgang kann einige Zeit in Anspruch nehmen, die Dauer hängt von Ihrer Computer-Konfiguration ab. Bitte haben Sie etwas Geduld.

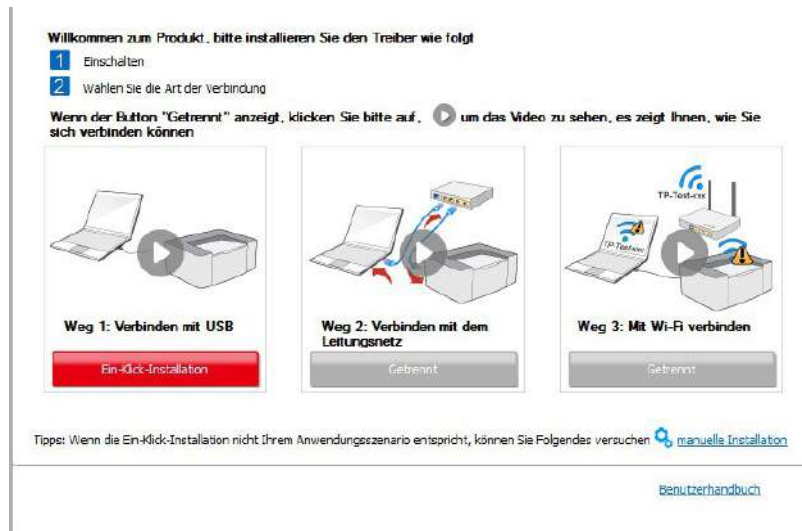

5. Klicken Sie nach der Installation auf die Schaltfläche „Test&seite drucken“. Wenn Ihr Drucker die Testseite erfolgreich druckt, bedeutet dies, dass Sie den Treiber korrekt installiert haben.

### 3.1.1.2. Methode II: Schließen Sie den Drucker über ein drahtgebundenes Netzwerk an.

1. Schalten Sie den Strom für Drucker und Computer ein.
2. Verbinden Sie den Computer mit dem Netzwerk.
3. Verbinden Sie das Netzkabel an der Schnittstelle vom Netzwerk und stellen Sie sicher, dass der Drucker mit dem gleichen Netzwerk wie das Computer verbunden ist. (Netzwerkeinstellung siehe [Abschnitt 4](#)).
4. Legen Sie die beige-fügte Installations-CD in das Computer-CD-ROM-Laufwerk ein.
  - Windows XP System: Führt den Installationsvorgang automatisch aus.
  - Betriebssystem Windows 7/Vista/Server 2008: Klicken Sie im Dialogfenster „Autoplay“ auf „Autorun.exe“, um den Installationsvorgang auszuführen.
  - Betriebssystem Windows 8: Wenn das Fenster „DVD RW-Treiber“ in der rechten oberen Ecke des Computer-Desktops erscheint, klicken Sie auf eine beliebige Stelle im Dialogfenster und dann auf „Autorun.exe“, um den Installationsvorgang auszuführen.

- Betriebssystem Windows 10: Wenn das Fenster „DVD RW-Treiber“ in der rechten oberen Ecke des Computer-Desktops angezeigt wird, klicken Sie auf eine beliebige Stelle im Dialogfenster und dann auf „Autorun.exe“, um den Installationsvorgang auszuführen.

---

 **Hinweis:** • Einige Computers können die CD aufgrund der Systemkonfiguration möglicherweise nicht automatisch starten. Bitte doppelklicken Sie auf das „Computer“-Symbol, suchen Sie nach „DVD-RW-Treiber“ und doppelklicken Sie dann auf „DVD-RW-Treiber“, um den Installationsvorgang auszuführen.

---

5. Klicken Sie auf die Schaltfläche „Ich stimme zu“ in der rechten unteren Ecke, nachdem Sie die Lizenzvereinbarung gelesen und die Treiberinstallations-Oberfläche geöffnet haben.

6. Bitte klicken Sie bei Methode II auf die Schaltfläche „Ein-Klick-Installation“ und installieren Sie die Treibersoftware.

---

 **Hinweis:** • Sie können mit dem Mauszeiger über der Schaltfläche „Ein-Klick-Installation“ verweilen, um mit Hilfe der Dialogfenster-Informationen zu prüfen, ob der aktuelle Drucker derjenige ist, den Sie über die IP-Adresse installieren müssen, bevor Sie die Schaltfläche betätigen.

- Sie können die IP-Adresse des Druckers über die „Netzwerkkonfigurationsseite“ einsehen (Informationen zum Drucken finden Sie in [Kapitel 12.4](#)).

---

- Klicken Sie auf die Schaltfläche „Ein-Klick-Installation“, um den Installationsvorgang zu starten, wenn Ihre Software nur einen Drucker gesucht hat. Der Vorgang kann einige Zeit in Anspruch nehmen, die Dauer hängt von Ihrer Computer-Konfiguration ab. Bitte haben Sie etwas Geduld.







- Wenn Ihre Software mehrere Drucker gesucht hat, klicken Sie auf die Schaltfläche „Ein-Klick-Installation“, um die Druckerliste anzuzeigen. Bitte wählen Sie den Drucker, den Sie benötigen entsprechend der IP-Adresse Ihres Druckers oder der Host-ID aus.

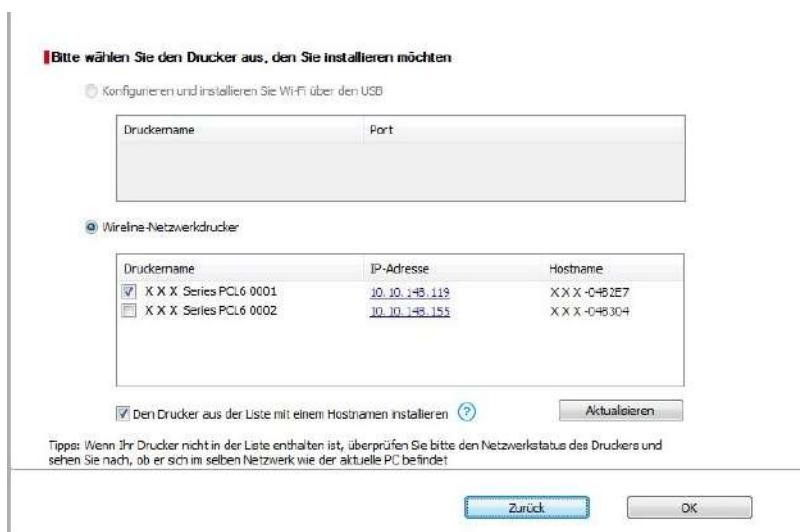

- 
-  **Hinweis:** • Wenn der von Ihnen benötigte Drucker nicht in der Liste angezeigt wird, klicken Sie auf die Schaltfläche „Aktualisieren“, um erneut zu suchen. Wenn er nicht gefunden wurde, überprüfen Sie bitte, ob sich Drucker und Computer im selben Netzwerk befinden (Siehe [Kapitel 5.3](#) wie dies überprüft wird).
- Wenn sich die IP-Adresse des Druckers unter dem mit der Host-ID installierten Druckertreiber ändert, können Sie auch direkt drucken, ohne den Treiber neu zu installieren. Wenn Sie den Druckertreiber mit der Host-ID installieren müssen, aktivieren Sie die Option „Drucker in der Liste mit Host-ID installieren“.
- 

7. Klicken Sie nach der Installation auf die Schaltfläche „Test&seite drucken“. Wenn Ihr Drucker die Testseite erfolgreich druckt, bedeutet dies, dass Sie den Treiber korrekt installiert haben.

### **3.1.1.3. Methode III: Verbinden Sie den Drucker über ein drahtloses Netzwerk**

Bitte überprüfen Sie, ob der Drucker mit einem kabellosen Netzwerk verbunden ist, wenn Sie die Druckertreibersoftware installieren. Wenn die Verbindung getrennt ist, installieren Sie bitte unter Bezugnahme auf [Kapitel 3.1.1.3.1](#). Wenn der Drucker verbunden ist, installieren Sie bitte mit Bezug auf [Kapitel 3.1.1.3.2](#).

- 
-  **Hinweis:** • Sie können „Netzwerkkonfigurationsseite“ drucken, um den Netzwerkstatus des Druckers zu überprüfen, um festzustellen, ob der Drucker mit dem Netzwerk verbunden ist (Informationen zum Drucken finden Sie in [Kapitel 12.4](#)).
- 

#### **3.1.1.3.1. Der Drucker ist nicht mit dem drahtlosen Netzwerk verbunden**

##### **3.1.1.3.1.1. Konfigurieren Sie das kabellose Netzwerk über das USB-Kabel und installieren Sie den Treiber.**

Da einige Computers nicht mit einer drahtlosen Netzwerkfunktion ausgestattet sind, ist dieser Abschnitt in „Verbinden von Computer mit Router über WLAN“ und „Verbinden von Computer mit Router über Kabelverbindung“ unterteilt, um den Installationsprozess vorzustellen.

##### **I. Verbindung von Computer zu Router über WLAN**

1. Der Computer ist bereits über WLAN mit dem Router verbunden.
2. Verbinden Sie den Drucker über ein USB-Kabel mit dem Computer, und schalten Sie den Drucker ein.
3. Legen Sie die beigefügte Installations-CD in das Computer-CD-ROM-Laufwerk ein.
  - Windows XP System: Führt den Installationsvorgang automatisch aus.
  - Betriebssystem Windows 7/Vista/Server 2008: Klicken Sie im Dialogfenster „Autoplay“ auf „Autorun.exe“, um den Installationsvorgang auszuführen.
  - Betriebssystem Windows 8: Wenn das Fenster „DVD RW-Treiber“ in der rechten oberen Ecke des Computer-Desktops erscheint, klicken Sie auf eine beliebige Stelle im Dialogfenster und dann auf „Autorun.exe“, um den Installationsvorgang auszuführen.
  - Betriebssystem Windows 10: Wenn das Fenster „DVD RW-Treiber“ in der rechten oberen Ecke des Computer-Desktops angezeigt wird, klicken Sie auf eine beliebige Stelle im Dialogfenster und dann auf „Autorun.exe“, um den Installationsvorgang auszuführen.

- 
-  **Hinweis:** • Einige Computers können die CD aufgrund der Systemkonfiguration möglicherweise nicht automatisch starten. Bitte doppelklicken Sie auf das „Computer“-Symbol, suchen Sie nach „DVD-RW-Treiber“ und doppelklicken Sie dann auf „DVD-RW-Treiber“, um den Installationsvorgang auszuführen.
- 

4. Klicken Sie auf die Schaltfläche „Ich stimme zu“ in der rechten unteren Ecke, nachdem Sie die Lizenzvereinbarung gelesen und die Treiberinstallations-Oberfläche geöffnet haben.

5. Klicken Sie bei Methode III auf die Schaltfläche „Ein-Klick-Installation“, um die Treibersoftware zu installieren



- Hinweis:**
- Sie können mit dem Mauszeiger über der Schaltfläche „Ein-Klick-Installation“ verweilen, um mit Hilfe der Dialogfenster-Informationen zu prüfen, ob der aktuelle Drucker derjenige ist, den Sie über die IP-Adresse installieren müssen, bevor Sie die Schaltfläche betätigen.
  - Sie können die IP-Adresse des Druckers über die „Netzwerkkonfigurationsseite“ einsehen (Informationen zum Drucken finden Sie in [Kapitel 12.4](#)).

• Klicken Sie auf die Schaltfläche „Ein-Klick-Installation“, wenn Ihre Software nur einen Drucker gesucht hat, und starten sie den Installationsprozess, um die automatische Netzwerkkonfiguration und Treiberinstallation abzuschließen.

Willkommen zum Produkt, bitte installieren Sie den Treiber wie folgt

- 1 Einschalten
- 2 Wählen Sie die Art der Verbindung

Wenn der Button "Getrennt" angezeigt, klicken Sie bitte auf um das Video zu sehen, es zeigt Ihnen, wie Sie sich verbinden können

**Weg 1: Verbinden mit USB**

Ein-Klick-Installation

**Weg 2: Verbinden mit dem Leitungsnetz**

Getrennt

**Weg 3: Mit Wi-Fi verbinden**

Ein-Klick-Installation

Tipps: Wenn die Ein-Klick-Installation nicht Ihrem Anwendungsszenario entspricht, können Sie Folgendes versuchen [manuelle Installation](#)

[Benutzerhandbuch](#)

Tipps:

Die Installation der Treibersoftware wird eine Weile dauern. Haben Sie Geduld. Schalten Sie den Computer nicht aus, und führen Sie keine anderen Vorgänge aus, die die Installation stören könnten.

• Wenn Ihre Software mehrere Drucker durchsucht hat, klicken Sie auf „Ein-Klick-Installation“, und die Druckerliste wird angezeigt. Bitte wählen Sie „Konfigurieren und installieren Sie Wi-Fi über den USB“ und wählen Sie USB-Drucker. Klicken Sie auf „Bestätigen“ und starten Sie den Installationsvorgang, um die automatische Netzwerkkonfiguration und Treiberinstallation abzuschließen.

**Willkommen zum Produkt, bitte installieren Sie den Treiber wie folgt**

- 1 Einschalten
- 2 Wählen Sie die Art der Verbindung

Wenn der Button "Getrennt" angezeigt, klicken Sie bitte auf  um das Video zu sehen, es zeigt Ihnen, wie Sie sich verbinden können



**Weg 1: Verbinden mit USB**

Ein-Klick-Installation



**Weg 2: Verbinden mit dem Leitungsnetz**

Getrennt



**Weg 3: Mit Wi-Fi verbinden**

Ein-Klick-Installation

Tipps: Wenn die Ein-Klick-Installation nicht Ihrem Anwendungsszenario entspricht, können Sie Folgendes versuchen: [manuelle Installation](#)

[Benutzerhandbuch](#)

**Bitte wählen Sie den Drucker aus, den Sie installieren möchten**

Konfigurieren und installieren Sie Wi-Fi über den USB

Druckername	Port
<input checked="" type="checkbox"/> X X X Series	USB001

Drahtloser Netzwerkdrucker

Druckername	IP-Adresse	Hostname
<input checked="" type="checkbox"/> X X X Series PCL5 0001	<a href="#">10.10.148.150</a>	X X X-02D22B

Den Drucker aus der Liste mit einem Hostnamen installieren 

Tipps: Wenn Ihr Drucker nicht in der Liste enthalten ist, überprüfen Sie bitte den Netzwerkstatus des Druckers und sehen Sie nach, ob er sich im selben Netzwerk wie der aktuelle PC befindet

 **Hinweis:** • Wenn sich die IP-Adresse des Druckers unter dem mit der Host-ID installierten Druckertreiber ändert, können Sie auch direkt drucken, ohne den Treiber neu zu installieren. Wenn Sie den Druckertreiber mit der Host-ID installieren müssen, aktivieren Sie die Option „Drucker in der Liste mit Host-ID installieren“.

6. Klicken Sie nach der Installation auf die Schaltfläche „Test&seite drucken“. Wenn Ihr Drucker die Testseite erfolgreich druckt, bedeutet dies, dass Sie den Treiber korrekt installiert haben.

## II. Verbinden Sie den Computer mit dem Router über ein drahtgebundenes Kabel

1. Verbinden Sie den Computer mit dem Router über ein drahtgebundenes Kabel
2. Verbinden Sie den Drucker über ein USB-Kabel mit dem Computer, und schalten Sie den Drucker ein.
3. Legen Sie die beigelegte Installations-CD in das Computer-CD-ROM-Laufwerk ein.
  - Windows XP System: Führt den Installationsvorgang automatisch aus.
  - Betriebssystem Windows 7/Vista/Server 2008: Klicken Sie im Dialogfenster „Autoplay“ auf „Autorun.exe“, um den Installationsvorgang auszuführen.
  - Betriebssystem Windows 8: Wenn das Fenster „DVD RW-Treiber“ in der rechten oberen Ecke des Computer-Desktops erscheint, klicken Sie auf eine beliebige Stelle im Dialogfenster und dann auf „Autorun.exe“, um den Installationsvorgang auszuführen.

- Betriebssystem Windows 10: Wenn das Fenster „DVD RW-Treiber“ in der rechten oberen Ecke des Computer-Desktops angezeigt wird, klicken Sie auf eine beliebige Stelle im Dialogfenster und dann auf „Autorun.exe“, um den Installationsvorgang auszuführen.

---

 **Hinweis:** • Einige Computers können die CD aufgrund der Systemkonfiguration möglicherweise nicht automatisch starten. Bitte doppelklicken Sie auf das „Computer“-Symbol, suchen Sie nach „DVD-RW-Treiber“ und doppelklicken Sie dann auf „DVD-RW-Treiber“, um den Installationsvorgang auszuführen.

---

4. Klicken Sie auf die Schaltfläche „Ich stimme zu“ in der rechten unteren Ecke, nachdem Sie die Lizenzvereinbarung gelesen und die Treiberinstallations-Oberfläche geöffnet haben.

5. Klicken Sie bei Methode III auf die Schaltfläche „Ein-Klick-Installation“, um die Treibersoftware zu installieren

---

 **Hinweis:** • Sie können mit dem Mauszeiger über der Schaltfläche „Ein-Klick-Installation“ verweilen, um mit Hilfe der Dialogfenster-Informationen zu prüfen, ob der aktuelle Drucker derjenige ist, den Sie über die IP-Adresse installieren müssen, bevor Sie die Schaltfläche betätigen.

- Sie können die IP-Adresse des Druckers über die „Netzwerkkonfigurationsseite“ einsehen (Informationen zum Drucken finden Sie in [Kapitel 12.4](#)).

---

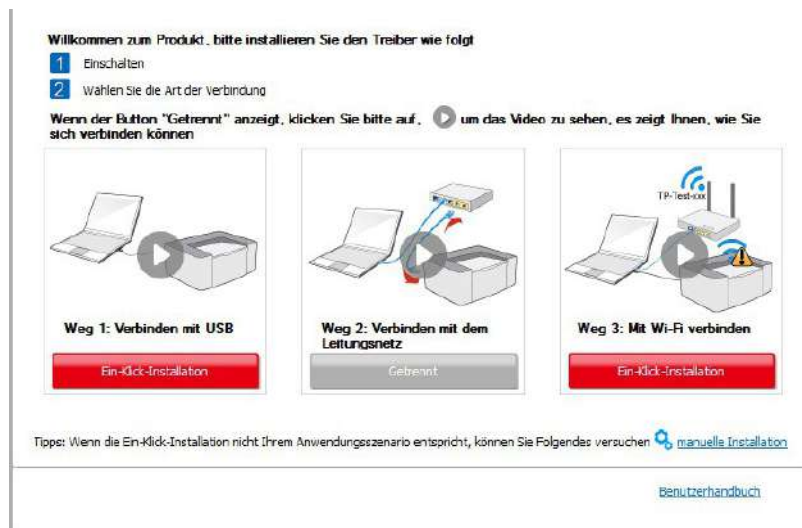

- Klicken Sie auf die Schaltfläche „Ein-Klick-Installation“, wenn Ihre Software nur einen Drucker gesucht hat. Wenn sich eine WLAN-Konfigurationsoberfläche öffnet, geben Sie die SSID und das Passwort ein und klicken dann auf „Bestätigen“, um den Installationsprozess zu starten. Der Vorgang kann einige Zeit in Anspruch nehmen, die Dauer hängt von Ihrer Computer-Konfiguration ab. Bitte haben Sie etwas Geduld.



Willkommen zum Produkt.. bitte installieren Sie den Treiber wie folgt

- 1 Einschalten
- 2 Wählen Sie die Art der Verbindung

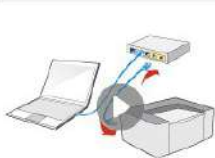
Wenn der Button "Getrennt" angezeigt, klicken Sie bitte auf  um das Video zu sehen, es zeigt Ihnen, wie Sie sich verbinden können

 <p><b>Weg 1: Verbinden mit USB</b></p> <p>Ein-Klick-Installation</p>	 <p><b>Weg 2: Verbinden mit dem Leitungsnetz</b></p> <p>Getrennt</p>	 <p><b>Weg 3: Mit Wi-Fi verbinden</b></p> <p>Ein-Klick-Installation</p>
--	---	---

Tipps: Wenn die Ein-Klick-Installation nicht Ihrem Anwendungsszenario entspricht, können Sie Folgendes versuchen [manuelle Installation](#)

[Benutzerhandbuch](#)

1. Bitte klicken Sie auf "Drahtlosnetzwerk-Informationseite drucken", um den Netzwerknamen und die Verschlüsselungsmethode zu erhalten. Bitte überspringen Sie diesen Schritt, wenn Sie den Netzwerknamen und die Verschlüsselungsmethode bereits kennen.

WLAN-Informationseite wird gedruckt

2. Bitte geben Sie den Benutzernamen und das Passwort für das drahtlose Netzwerk ein.

Netzwerkname (SSID):

Verschlüsselungsmethode:

Kennwort:

Kennwort anzeigen

Zurück      OK

- Wenn Ihre Software mehr als einen Drucker gesucht hat, wird die Druckerliste geöffnet. Sie müssen den aktuellen Drucker konfigurieren, der über ein USB-Kabel mit dem drahtlosen Netzwerk verbunden ist und den Treiber installieren. Bitte wählen Sie die Druckerlisten-Oberfläche „Konfigurieren und installieren Sie Wi-Fi über den USB“ und überprüfen Sie die USB-Drucker-Option. Nach dem Klick auf die Schaltfläche „Bestätigen“ öffnet sich die WLAN-Konfigurationsoberfläche. Geben Sie die Wireless SSID und das Passwort ein, und klicken Sie auf die Schaltfläche „Bestätigen“, um den Installationsprozess zu starten. Der Vorgang kann einige Zeit in Anspruch nehmen, die Dauer hängt von Ihrer Computer-Konfiguration ab. Bitte haben Sie etwas Geduld.

Willkommen zum Produkt, bitte installieren Sie den Treiber wie folgt

- 1 Einschalten
- 2 Wählen Sie die Art der Verbindung

Wenn der Button "Getrennt" angezeigt, klicken Sie bitte auf  um das Video zu sehen, es zeigt Ihnen, wie Sie sich verbinden können



**Weg 1: Verbinden mit USB**

Ein-Klick-Installation



**Weg 2: Verbinden mit dem Leitungsnetz**

Getrennt



**Weg 3: Mit Wi-Fi verbinden**

Ein-Klick-Installation

Tipps: Wenn die Ein-Klick-Installation nicht Ihrem Anwendungsszenario entspricht, können Sie Folgendes versuchen [manuelle Installation](#)

[Benutzerhandbuch](#)

**Bitte wählen Sie den Drucker aus, den Sie installieren möchten**

Konfigurieren und installieren Sie Wi-Fi über den USB

Druckername	Port
<input checked="" type="checkbox"/> X X X Series	USB001

Drahtloser Netzwerkdrucker

Druckername	IP-Adresse	Hostname
<input checked="" type="checkbox"/> X X X Series PCL5 0001	<a href="#">10.10.148.150</a>	X X X-02D22B

Den Drucker aus der Liste mit einem Hostnamen installieren

Tipps: Wenn Ihr Drucker nicht in der Liste enthalten ist, überprüfen Sie bitte den Netzwerkstatus des Druckers und sehen Sie nach, ob er sich im selben Netzwerk wie der aktuelle PC befindet

1. Bitte klicken Sie auf „Drahtlosnetzwerk-Informationseite drucken“, um den Netzwerknamen und die Verschlüsselungsmethode zu erhalten. Bitte überspringen Sie diesen Schritt, wenn Sie den Netzwerknamen und die Verschlüsselungsmethode bereits kennen.

2. Bitte geben Sie den Benutzernamen und das Passwort für das drahtlose Netzwerk ein.

Netzwerkname (SSID):

Test-AP 2

Verschlüsselungsmethode:

WPA/WPA2

Kennwort:

••••••••

Kennwort anzeigen

**Hinweis:** • Wenn sich die IP-Adresse des Druckers unter dem mit der Host-ID installierten Druckertreiber ändert, können Sie auch direkt drucken, ohne den Treiber neu zu installieren. Wenn Sie den Druckertreiber mit der Host-ID installieren müssen, aktivieren Sie die Option „Drucker in der Liste mit Host-ID installieren“.

6. Klicken Sie nach der Installation auf die Schaltfläche „Test&seite drucken“. Wenn Ihr Drucker die Testseite erfolgreich druckt, bedeutet dies, dass Sie den Treiber korrekt installiert haben.

### 3.1.1.3.1.2. Verbinden Sie den Drucker über Wi-Fi Direct und installieren Sie den Treiber.

Verbinden Sie den Computer mit dem Drucker über eine Wi-Fi-Direct-Verbindung. Es ist für Wireless-Netzwerk ohne Infrastruktur-Modus anwendbar, aber es wird immer noch eine vorübergehenden Verwendung des Druckers über WLAN benötigt. Sie können einen Computer mit WLAN-Funktion auch direkt mit dem Drucker verbinden, um Druckfunktionen zu verwenden.

1. Schalten Sie den Strom für Drucker und Computer ein.
2. Verbinden Sie den Computer mit Wi-Fi Direct (Anweisung zum Konfiguration siehe [Abschnitt 5.2.2.2](#)).
3. Legen Sie die beigelegte Installations-CD in das Computer-CD-ROM-Laufwerk ein.
  - Windows XP System: Führt den Installationsvorgang automatisch aus.
  - Betriebssystem Windows 7/Vista/Server 2008: Klicken Sie im Dialogfenster „Autoplay“ auf „Autorun.exe“, um den Installationsvorgang auszuführen.

- Betriebssystem Windows 8: Wenn das Fenster „DVD RW-Treiber“ in der rechten oberen Ecke des Computer-Desktops erscheint, klicken Sie auf eine beliebige Stelle im Dialogfenster und dann auf „Autorun.exe“, um den Installationsvorgang auszuführen.
- Betriebssystem Windows 10: Wenn das Fenster „DVD RW-Treiber“ in der rechten oberen Ecke des Computer-Desktops angezeigt wird, klicken Sie auf eine beliebige Stelle im Dialogfenster und dann auf „Autorun.exe“, um den Installationsvorgang auszuführen.

 **Hinweis:** • Einige Computers können die CD aufgrund der Systemkonfiguration möglicherweise nicht automatisch starten. Bitte doppelklicken Sie auf das „Computer“-Symbol, suchen Sie nach „DVD-RW-Treiber“ und doppelklicken Sie dann auf „DVD-RW-Treiber“, um den Installationsvorgang auszuführen.

4. Klicken Sie auf die Schaltfläche „Ich stimme zu“ in der rechten unteren Ecke, nachdem Sie die Lizenzvereinbarung gelesen und die Treiberinstallations-Oberfläche geöffnet haben.
5. Klicken Sie auf die Schaltfläche „Ein-Klick-Installation“ bei Methode 3 und starten Sie den Installationsvorgang. Der Vorgang kann einige Zeit in Anspruch nehmen, die Dauer hängt von Ihrer Computer-Konfiguration ab. Bitte haben Sie etwas Geduld.



6. Klicken Sie nach der Installation auf die Schaltfläche „Test&seite drucken“. Wenn Ihr Drucker die Testseite erfolgreich druckt, bedeutet dies, dass Sie den Treiber korrekt installiert haben.



### 3.1.1.3.2. Der Drucker ist bereits mit dem WLAN-Netzwerk verbunden.

1. Wenn der Drucker bereits mit dem WLAN-Netzwerk verbunden wurde, können sie die „Netzwerkkonfigurationsseite“ zur Überprüfung ausdrucken (Informationen zum Drucken finden Sie in [Kapitel 12.4](#)).
2. Verbinden Sie den Computer mit dem Drucker-Netzwerk.
3. Legen Sie die beigelegte Installations-CD in das Computer-CD-ROM-Laufwerk ein.
  - Windows XP System: Führt den Installationsvorgang automatisch aus.
  - Betriebssystem Windows 7/Vista/Server 2008: Klicken Sie im Dialogfenster „Autoplay“ auf „Autorun.exe“, um den Installationsvorgang auszuführen.
  - Betriebssystem Windows 8: Wenn das Fenster „DVD RW-Treiber“ in der rechten oberen Ecke des Computer-Desktops erscheint, klicken Sie auf eine beliebige Stelle im Dialogfenster und dann auf „Autorun.exe“, um den Installationsvorgang auszuführen.
  - Betriebssystem Windows 10: Wenn das Fenster „DVD RW-Treiber“ in der rechten oberen Ecke des Computer-Desktops angezeigt wird, klicken Sie auf eine beliebige Stelle im Dialogfenster und dann auf „Autorun.exe“, um den Installationsvorgang auszuführen.

---

 **Hinweis:** • Einige Computers können die CD aufgrund der Systemkonfiguration möglicherweise nicht automatisch starten. Bitte doppelklicken Sie auf das „Computer“-Symbol, suchen Sie nach „DVD-RW-Treiber“ und doppelklicken Sie dann auf „DVD-RW-Treiber“, um den Installationsvorgang auszuführen.

---

4. Klicken Sie auf die Schaltfläche „Ich stimme zu“ in der rechten unteren Ecke, nachdem Sie die Lizenzvereinbarung gelesen und die Treiberinstallations-Oberfläche geöffnet haben.
5. Klicken Sie bei Methode III auf die Schaltfläche „Ein-Klick-Installation“, um die Treibersoftware zu installieren

---

 **Hinweis:** • Sie können mit dem Mauszeiger über der Schaltfläche „Ein-Klick-Installation“ verweilen, um mit Hilfe der Dialogfenster-Informationen zu prüfen, ob der aktuelle Drucker derjenige ist, den Sie über die IP-Adresse installieren müssen, bevor Sie die Schaltfläche betätigen.

- Sie können die IP-Adresse des Druckers über die „Netzwerkkonfigurationsseite“ einsehen (Informationen zum Drucken finden Sie in [Kapitel 12.4](#)).

---

- Klicken Sie auf die Schaltfläche „Ein-Klick-Installation“, um den Installationsvorgang zu starten, wenn Ihre Software nur einen Drucker gesucht hat. Der Vorgang kann einige Zeit in Anspruch nehmen, die Dauer hängt von Ihrer Computer-Konfiguration ab. Bitte haben Sie etwas Geduld.

**Willkommen zum Produkt, bitte installieren Sie den Treiber wie folgt**

- 1 Einschalten
- 2 Wählen Sie die Art der Verbindung

Wenn der Button "Getrennt" angezeigt, klicken Sie bitte auf  um das Video zu sehen, es zeigt Ihnen, wie Sie sich verbinden können



**Weg 1: Verbinden mit USB**

Getrennt



**Weg 2: Verbinden mit dem Leitungsnetz**

Getrennt



**Weg 3: Mit Wi-Fi verbinden**

Ein-Klick-Installation

Tipps: Wenn die Ein-Klick-Installation nicht Ihrem Anwendungsszenario entspricht, können Sie Folgendes versuchen [manuelle Installation](#)

[Benutzerhandbuch](#)

**Tipps:**

Die Installation der Treiber-Software wird eine Weile dauern. Haben Sie Geduld. Schalten Sie den Computer nicht aus, und führen Sie keine anderen Vorgänge aus, die die Installation stören könnten.



- Wenn die Software mehrere Drucker gesucht hat, wird die Druckerlisten-Oberfläche angezeigt. Bitte wählen Sie den benötigten Drucker, entsprechend der IP-Adresse Ihres Druckers oder der Host-ID aus.

**Willkommen zum Produkt, bitte installieren Sie den Treiber wie folgt**

- 1 Einschalten
- 2 Wählen Sie die Art der Verbindung

Wenn der Button "Getrennt" angezeigt, klicken Sie bitte auf  um das Video zu sehen, es zeigt Ihnen, wie Sie sich verbinden können



**Weg 1: Verbinden mit USB**

Getrennt



**Weg 2: Verbinden mit dem Leitungsnetz**

Getrennt



**Weg 3: Mit Wi-Fi verbinden**

Ein-Klick-Installation

Tipps: Wenn die Ein-Klick-Installation nicht Ihrem Anwendungsszenario entspricht, können Sie Folgendes versuchen [manuelle Installation](#)

[Benutzerhandbuch](#)

**Bitte wählen Sie den Drucker aus, den Sie installieren möchten**

Konfigurieren und installieren Sie Wi-Fi über den USB

Druckername: \_\_\_\_\_ Port: \_\_\_\_\_

Drahtloser Netzwerkdrucker

Druckername	IP-Adresse	Hostname
<input checked="" type="checkbox"/> X X X Series PCL6 0001	10.10.148.117	X X X -C6EB10
<input type="checkbox"/> X X X Series PCL6 0002	10.10.148.128	X X X -22F85D
<input type="checkbox"/> X X X Series PCL6 0003	10.10.148.130	X X X -02D32B

Den Drucker aus der Liste mit einem Hostnamen installieren

Aktualisieren

Tipps: Wenn Ihr Drucker nicht in der Liste enthalten ist, überprüfen Sie bitte den Netzwerkstatus des Druckers und sehen Sie nach, ob er sich im selben Netzwerk wie der aktuelle PC befindet.

zurück OK

- Hinweis:** • Wenn der von Ihnen benötigte Drucker nicht in der Liste angezeigt wird, klicken Sie auf die Schaltfläche „Aktualisieren“, um erneut zu suchen. Wenn er nicht gefunden wurde, überprüfen Sie bitte, ob sich Drucker und Computer im selben Netzwerk befinden (Siehe Kapitel 5.3 wie dies überprüft wird).
- Wenn sich die IP-Adresse des Druckers unter dem mit der Host-ID installierten Druckertreiber ändert, können Sie auch direkt drucken, ohne den Treiber neu zu installieren. Wenn Sie den Druckertreiber mit der Host-ID installieren müssen, aktivieren Sie die Option „Drucker in der Liste mit Host-ID installieren“.

6. Klicken Sie nach der Installation auf die Schaltfläche „Test&seite drucken“. Wenn Ihr Drucker die Testseite erfolgreich druckt, bedeutet dies, dass Sie den Treiber korrekt installiert haben.

### 3.1.2. Manuelle Installation

- Vor der Installation der Betrieb müssen Sie die Typ des Druckers wissen. Drücken Sie bitte die Informationensseite von dem Drucker aus, um die Typ des Druckers zu finden (Einweisung zum Ausdrucken steht in [Abschnitt 12.4](#)).

#### 3.1.2.1. Installieren mit USB Anschluss

1. Schließen Sie den Drucker über ein USB-Kabel an den Computer an und schalten Sie den Drucker und den Computer ein.
2. Legen Sie die beigelegte Installations-CD in das Computer-CD-ROM-Laufwerk ein.
  - Windows XP System: Führt den Installationsvorgang automatisch aus.
  - Betriebssystem Windows 7/Vista/Server 2008: Klicken Sie im Dialogfenster „Autoplay“ auf „Autorun.exe“, um den Installationsvorgang auszuführen.
  - Betriebssystem Windows 8: Wenn das Fenster „DVD RW-Treiber“ in der rechten oberen Ecke des Computer-Desktops erscheint, klicken Sie auf eine beliebige Stelle im Dialogfenster und dann auf „Autorun.exe“, um den Installationsvorgang auszuführen.
  - Betriebssystem Windows 10: Wenn das Fenster „DVD RW-Treiber“ in der rechten oberen Ecke des Computer-Desktops angezeigt wird, klicken Sie auf eine beliebige Stelle im Dialogfenster und dann auf „Autorun.exe“, um den Installationsvorgang auszuführen.

- Hinweis:** • Einige Computers können die CD aufgrund der Systemkonfiguration möglicherweise nicht automatisch starten. Bitte doppelklicken Sie auf das „Computer“-Symbol, suchen Sie nach „DVD-RW-Treiber“ und doppelklicken Sie dann auf „DVD-RW-Treiber“, um den Installationsvorgang auszuführen.

3. Klicken Sie auf die Schaltfläche „Ich stimme zu“ in der rechten unteren Ecke, nachdem Sie die Lizenzvereinbarung gelesen und die Treiberinstallations-Oberfläche geöffnet haben.
4. Klicken Sie auf „manuelle Installation“ im unteren Bereich der Treiberinstallationsoberfläche und öffnen Sie die Oberfläche zur manuellen Installation.
5. Bitte wählen Sie die Installationssprache und das Druckermodell.
6. Wählen Sie „USB Anschluss“ und klicken Sie auf „Installieren“.



7. Die Software installiert den Treiber automatisch. Der Installationsvorgang benötigt möglicherweise etwas Zeit. Die Dauer hängt von Ihrer Computer-Konfiguration ab. Bitte haben Sie etwas Geduld.

8. Klicken Sie nach der Installation auf die Schaltfläche „Test&seite drucken“. Wenn Ihr Drucker die Testseite erfolgreich druckt, bedeutet dies, dass Sie den Treiber korrekt installiert haben.

### 3.1.2.2. Installieren mit Netzwerk

1. Schalten Sie den Strom für Drucker und Computer ein.
2. Verbinden Sie dem Computer mit Netzwerk.
3. Verbinden Sie das Netzwerkkabel an der Schnittstelle vom Netzwerk und stellen Sie sicher, dass der Drucker mit dem gleichen Netzwerk wie das Computer verbunden ist. (Netzwerkeinstellung siehe [Abschnitt 4](#)).
4. Legen Sie die beigelegte Installations-CD in das Computer-CD-ROM-Laufwerk ein.
  - Windows XP System: Führt den Installationsvorgang automatisch aus.
  - Betriebssystem Windows 7/Vista/Server 2008: Klicken Sie im Dialogfenster „Autoplay“ auf „Autorun.exe“, um den Installationsvorgang auszuführen.
  - Betriebssystem Windows 8: Wenn das Fenster „DVD RW-Treiber“ in der rechten oberen Ecke des Computer-Desktops erscheint, klicken Sie auf eine beliebige Stelle im Dialogfenster und dann auf „Autorun.exe“, um den Installationsvorgang auszuführen.
  - Betriebssystem Windows 10: Wenn das Fenster „DVD RW-Treiber“ in der rechten oberen Ecke des Computer-Desktops angezeigt wird, klicken Sie auf eine beliebige Stelle im Dialogfenster und dann auf „Autorun.exe“, um den Installationsvorgang auszuführen.



**Hinweis:** • Einige Computers können die CD aufgrund der Systemkonfiguration möglicherweise nicht automatisch starten. Bitte doppelklicken Sie auf das „Computer“-Symbol, suchen Sie nach „DVD-RW-Treiber“ und doppelklicken Sie dann auf „DVD-RW-Treiber“, um den Installationsvorgang auszuführen.

5. Klicken Sie auf die Schaltfläche „Ich stimme zu“ in der rechten unteren Ecke, nachdem Sie die Lizenzvereinbarung gelesen und die Treiberinstallations-Oberfläche geöffnet haben.
6. Klicken Sie auf „manuelle Installation“ im unteren Bereich der Treiberinstallationsoberfläche und öffnen Sie die Oberfläche zur manuellen Installation.
7. Bitte wählen Sie die Installationssprache und das Druckermodell.
8. Wählen Sie „Drahtgebundene Netzwerkverbindung“ und klicken Sie auf „Installieren“.

The screenshot shows a software installation window with the following fields and options:

- Installationsprache:** A dropdown menu set to "deutsch".
- Drucker auswählen:** A dropdown menu set to "X X X Series".
- Installationsmodus:** Three radio button options:
  - USB Anschluss: Mit dem USB-Kabel den Drucker an den Computer anschließen.
  - Kabel Netzwerk Verbindung: Mit dem Netzwerkabel den Drucker an den Computer anschließen.
  - Wi-Fi Netzwerk Verbindung: Unter Verwendung eines drahtlosen Netzwerks um den Drucker zu dem Computer zu verbinden, kann der Drucker manuell das drahtlose Netzwerk zuzugreifen, konfiguriert werden.

At the bottom, there is a link "Zurück zu Ein-Klick-Installation" and an "Installieren" button.

9. Die Installationssoftware sucht automatisch nach dem Drucker. Der Suchvorgang kann einige Zeit in Anspruch nehmen.
10. Wenn die suche beendet ist, wählen Sie die angeschlossenen Drucker und klicken Sie auf "Weiter".

The screenshot shows a window titled "Gefundener Drucker" (Found Printer) with a table of discovered devices:

Druckername	IP-Adresse	Hostname
<input checked="" type="checkbox"/> X X X Series PCL6 0001	10.10.148.150	X X X -5AD705

Below the table, there is a checkbox "Den Drucker aus der Liste mit einem Hostnamen installieren" which is checked, and an "Aktualisieren" button. Below that, there is a radio button "IP-Adresse oder Hostnamen manuell hinzufügen" and an empty text input field. At the bottom, there are three buttons: "Zurück", "Weiter", and "Schließen".

- Hinweis:**
- Wenn nach der Suche der Drucker nicht in der List von gefundenen Drucker ist, klicken Sie bitte auf "Aktualisieren" zu suchen.
  - Wenn sich die IP-Adresse des Druckers unter dem mit der Host-ID installierten Druckertreiber ändert, können Sie auch direkt drucken, ohne den Treiber neu zu installieren. Wenn Sie den Druckertreiber mit der Host-ID installieren müssen, aktivieren Sie die Option „Drucker in der Liste mit Host-ID installieren“.
  - Wenn Sie die IP Adresse manuell hinzufügen möchten, müssen Sie die IP - Adresse der angeschlossenen Drucker oder Mainframename wissen. Wenn es Ihnen nicht klar ist, drucken Sie die "Netzwerkkonfigurationseite" aus und finden Sie die "IP-Adresse" und "Hostname" (siehe [Abschnitt 12.4](#)).

11. Die Software installiert den Treiber automatisch. Der Installationsvorgang benötigt möglicherweise etwas Zeit. Die Dauer hängt von Ihrer Computer-Konfiguration ab. Bitte haben Sie etwas Geduld.

12. Klicken Sie nach der Installation auf die Schaltfläche „Test&seite drucken“. Wenn Ihr Drucker die Testseite erfolgreich druckt, bedeutet dies, dass Sie den Treiber korrekt installiert haben.

### 3.1.2.3. Installieren mit drahtlosen Netzwerk

Drahtlose Netzwerkverbindung wird in Infrastrukturmodus und Wi-Fi Direct aufgeteilt. (siehe [Abschnitt 5](#))

#### 3.1.2.3.1. Installieren mit Infrastrukturmodus

1. Verbinden Sie den Computer mit der Angabepunkt (WLAN Router).
2. Verbinden Sie den Drucker über ein USB-Kabel mit dem Computer, und schalten Sie den Drucker ein.
3. Legen Sie die beigefügte Installations-CD in das Computer-CD-ROM-Laufwerk ein.
  - Windows XP System: Führt den Installationsvorgang automatisch aus.
  - Betriebssystem Windows 7/Vista/Server 2008: Klicken Sie im Dialogfenster „Autoplay“ auf „Autorun.exe“, um den Installationsvorgang auszuführen.
  - Betriebssystem Windows 8: Wenn das Fenster „DVD RW-Treiber“ in der rechten oberen Ecke des Computer-Desktops erscheint, klicken Sie auf eine beliebige Stelle im Dialogfenster und dann auf „Autorun.exe“, um den Installationsvorgang auszuführen.
  - Betriebssystem Windows 10: Wenn das Fenster „DVD RW-Treiber“ in der rechten oberen Ecke des Computer-Desktops angezeigt wird, klicken Sie auf eine beliebige Stelle im Dialogfenster und dann auf „Autorun.exe“, um den Installationsvorgang auszuführen.

---

 **Hinweis:** • Einige Computers können die CD aufgrund der Systemkonfiguration möglicherweise nicht automatisch starten. Bitte doppelklicken Sie auf das „Computer“-Symbol, suchen Sie nach „DVD-RW-Treiber“ und doppelklicken Sie dann auf „DVD-RW-Treiber“, um den Installationsvorgang auszuführen.

---

4. Klicken Sie auf die Schaltfläche „Ich stimme zu“ in der rechten unteren Ecke, nachdem Sie die Lizenzvereinbarung gelesen und die Treiberinstallations-Oberfläche geöffnet haben.

5. Klicken Sie auf „manuelle Installation“ im unteren Bereich der Treiberinstallationsoberfläche und öffnen Sie die Oberfläche zur manuellen Installation.

6. Bitte wählen Sie die Installationssprache und das Druckermodell.

7. Wählen Sie „Wi-Fi Netzwerk Verbindung“ und klicken Sie auf „Installieren“.



Das Bild zeigt ein Screenshot der Treiberinstallations-Oberfläche. Oben links sind die Einstellungen für die Installationssprache (deutsch) und den Drucker (X X X Series) zu sehen. Darunter sind drei Optionen für den Installationsmodus aufgelistet: USB Anschluss, Kabel Netzwerk Verbindung und Wi-Fi Netzwerk Verbindung. Die Wi-Fi Netzwerk Verbindung ist ausgewählt. Ein Textfeld unterhalb dieser Option erklärt, dass unter Verwendung eines drahtlosen Netzwerks der Drucker manuell mit dem Computer verbunden werden kann. Am unteren Rand befinden sich zwei Buttons: 'Zurück zu Ein-Klick-Installation' und 'Installieren'.

8. Wählen Sie "Ja, ich will WiFi Netzwerk von dem Printer konfigurieren " auf dem ausgespingenden Fenster. Nach der Anweisungen verbinden Sie der Drucker mit dem drahtlosen Netzwerk (Anweisung zum Konfiguration siehe [Abschnitt 5.1.1](#)).

Das Installationsprogramm wird dieser Schritt auf der Grundlage Ihrer Wahl sein, zu entscheiden, ob den Wireless-Netzwerk-Drucker zu konfigurieren.

- Wenn Sie den Wireless-Netzwerk-Drucker konfigurieren oder ändern müssen, wählen Sie den Drucker an USB angeschlossen "Ja".
- Wenn Sie nicht über den drahtlosen Netzwerk-Drucker konfigurieren, wählen Sie "Nein".

Ja, ich will Wi-Fi Netzwerk von dem Printer konfigurieren.

Nein, der Drucker wurde mit Wi-Fi Netzwerk verbunden.

Zurück Weiter Schließen

9. Die Installationssoftware sucht automatisch nach dem Drucker, sobald das WLAN-Netzwerk korrekt konfiguriert wurde. Der Suchvorgang kann einige Zeit in Anspruch nehmen.

10. Wenn die suche beendet ist, wählen Sie die angeschlossenen Drucker und klicken Sie auf "Weiter".

Gefundener Drucker

Druckername	IP-Adresse	Hostname
<input checked="" type="checkbox"/> X X X Series PCL6 0001	10.10.148.150	X X X -5AD705

Den Drucker aus der Liste mit einem Hostnamen installieren

IP-Adresse oder Hostnamen manuell hinzufügen

Zurück Weiter Schließen

**Hinweis:** • Wenn nach der Suche der Drucker nicht in der List von gefundenen Drucker ist, klicken Sie bitte auf "Aktualisieren" zu suchen.

• Wenn sich die IP-Adresse des Druckers unter dem mit der Host-ID installierten Druckertreiber ändert, können Sie auch direkt drucken, ohne den Treiber neu zu installieren. Wenn Sie den Druckertreiber mit der Host-ID installieren müssen, aktivieren Sie die Option „Drucker in der Liste mit Host-ID installieren“.

• Wenn Sie die IP Adresse manuell hinzufügen möchten, müssen Sie die IP - Adresse der angeschlossenen Drucker oder Mainframename wissen. Wenn es Ihnen nicht klar ist, drucken Sie die "Netzwerkkonfigurationseite" aus und finden Sie die "IP-Adresse" und "Hostname" (siehe [Abschnitt 12.4](#)).

11. Die Software installiert den Treiber automatisch. Der Installationsvorgang benötigt möglicherweise etwas Zeit. Die Dauer hängt von Ihrer Computer-Konfiguration ab. Bitte haben Sie etwas Geduld.

12. Klicken Sie nach der Installation auf die Schaltfläche „Test&seite drucken“. Wenn Ihr Drucker die Testseite erfolgreich druckt, bedeutet dies, dass Sie den Treiber korrekt installiert haben.

### 3.1.2.3.2. Installieren mit Wi-Fi Direct

1. Schalten Sie den Strom für Drucker und Computer ein.

2. Verbinden Sie den Computer mit Wi-Fi Direct (Anweisung zum Konfiguration siehe [Abschnitt 5.2.2.2](#)).

3. Legen Sie die beigelegte Installations-CD in das Computer-CD-ROM-Laufwerk ein.

- Windows XP System: Führt den Installationsvorgang automatisch aus.
- Betriebssystem Windows 7/Vista/Server 2008: Klicken Sie im Dialogfenster „Autoplay“ auf „Autorun.exe“, um den Installationsvorgang auszuführen.
- Betriebssystem Windows 8: Wenn das Fenster „DVD RW-Treiber“ in der rechten oberen Ecke des Computer-Desktops erscheint, klicken Sie auf eine beliebige Stelle im Dialogfenster und dann auf „Autorun.exe“, um den Installationsvorgang auszuführen.
- Betriebssystem Windows 10: Wenn das Fenster „DVD RW-Treiber“ in der rechten oberen Ecke des Computer-Desktops angezeigt wird, klicken Sie auf eine beliebige Stelle im Dialogfenster und dann auf „Autorun.exe“, um den Installationsvorgang auszuführen.



**Hinweis:** • Einige Computers können die CD aufgrund der Systemkonfiguration möglicherweise nicht automatisch starten. Bitte doppelklicken Sie auf das „Computer“-Symbol, suchen Sie nach „DVD-RW-Treiber“ und doppelklicken Sie dann auf „DVD-RW-Treiber“, um den Installationsvorgang auszuführen.

4. Klicken Sie auf die Schaltfläche „Ich stimme zu“ in der rechten unteren Ecke, nachdem Sie die Lizenzvereinbarung gelesen und die Treiberinstallations-Oberfläche geöffnet haben.

5. Klicken Sie auf „manuelle Installation“ im unteren Bereich der Treiberinstallationsoberfläche und öffnen Sie die Oberfläche zur manuellen Installation.

6. Bitte wählen Sie die Installationssprache und das Druckermodell.

7. Wählen Sie „Wi-Fi Netzwerk Verbindung“ und klicken Sie auf „Installieren“.

Das Bild zeigt die manuelle Installationsoberfläche für einen Drucker. Oben sind drei Dropdown-Menüs: 'Installationsprache' (auf 'deutsch' eingestellt), 'Drucker auswählen' (auf 'X X X Series' eingestellt) und 'Installationsmodus'. Darunter sind drei Optionen für die Verbindungsmethode:

- USB Anschluss: Mit dem USB-Kabel den Drucker an den Computer anschließen.
- Kabel Netzwerk Verbindung: Mit dem Netzwerkabel den Drucker an den Computer anschließen.
- Wi-Fi Netzwerk Verbindung: Unter Verwendung eines drahtlosen Netzwerks um den Drucker zu dem Computer zu verbinden, kann der Drucker manuell das drahtlose Netzwerk zuzugreifen, konfiguriert werden.

Am unteren Rand befinden sich zwei Buttons: 'Zurück zu [Ein-Klick-Installation](#)' und 'Installieren'.

8. Wählen Sie "Nein, der Drucker wurde mit WiFi Netzwerk verbunden" auf dem auspringenden Fenster und klicken Sie auf "Weiter".



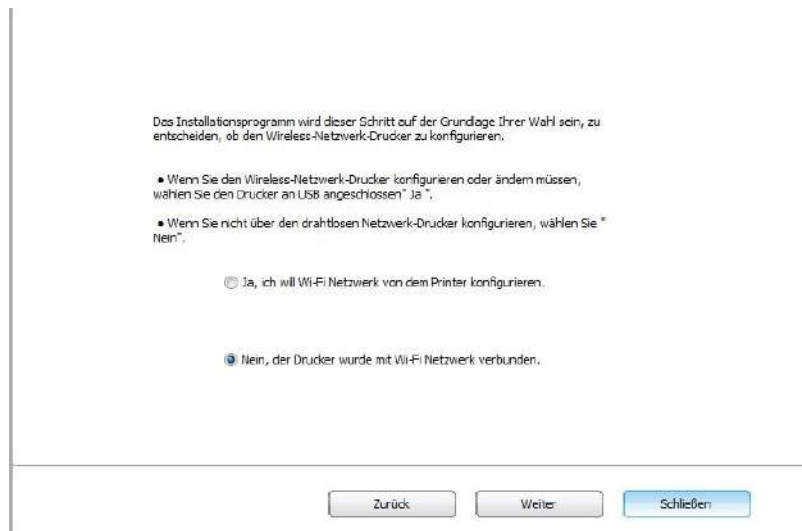

9. Die Installationssoftware sucht automatisch nach dem Drucker. Der Suchvorgang kann einige Zeit in Anspruch nehmen.

10. Wenn die suche beendet ist, wählen Sie die angeschlossenen Drucker und klicken Sie auf "Weiter".

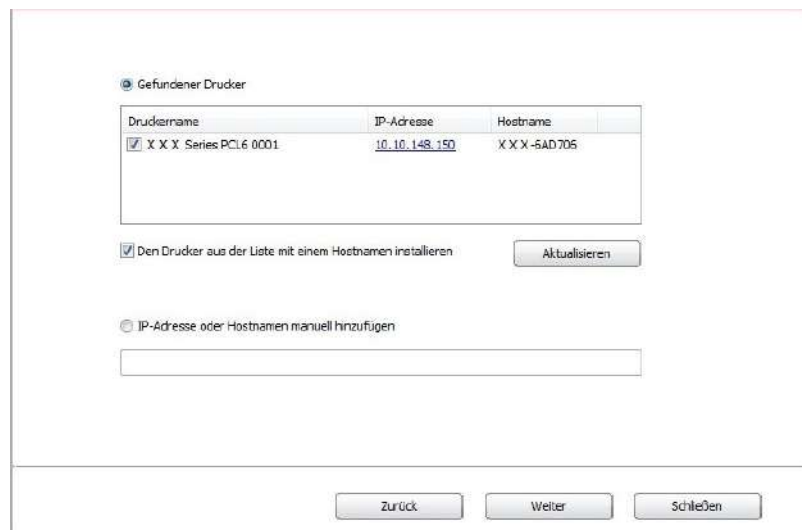

 **Hinweis:** • Wenn nach der Suche der Drucker nicht in der List von gefundenen Drucker ist, klicken Sie bitte auf "Aktualisieren" zu suchen.

• Wenn sich die IP-Adresse des Druckers unter dem mit der Host-ID installierten Druckertreiber ändert, können Sie auch direkt drucken, ohne den Treiber neu zu installieren. Wenn Sie den Druckertreiber mit der Host-ID installieren müssen, aktivieren Sie die Option „Drucker in der Liste mit Host-ID installieren“.

• Wenn Sie die IP Adresse manuell hinzufügen möchten, müssen Sie die IP - Adresse der angeschlossenen Drucker oder Mainframename wissen. Wenn es Ihnen nicht klar ist, drucken Sie die "Netzwerkkonfigurationseite" aus und finden Sie die "IP-Adresse" und "Hostname" (siehe [Abschnitt 12.4](#)).

11. Die Software installiert den Treiber automatisch. Der Installationsvorgang benötigt möglicherweise etwas Zeit. Die Dauer hängt von Ihrer Computer-Konfiguration ab. Bitte haben Sie etwas Geduld.

12. Klicken Sie nach der Installation auf die Schaltfläche „Test&seite drucken“. Wenn Ihr Drucker die Testseite erfolgreich druckt, bedeutet dies, dass Sie den Treiber korrekt installiert haben.

### 3.1.3. Methode der Treiber-Deinstallation

Die folgende Operation ist ein Beispiel mit Windows 7. Installationsseite konnte unterschiedlich wegen des Betriebssystems sein.

1. Klicken Sie die Startmenü und klicken Sie auf Alle Programme.
2. Klicken Sie auf GG IMAGE, dann klicken Sie auf GG IMAGE XXX - Serie.  
XXX in der GG IMAGE XXX - Serie heißt Produktmodell.
3. Klicken Sie es zum Deinstallieren. Nach der Anweisung auf dem Deinstallierensfenster löschen Sie den Treiber.
4. Den Computer nach der Deinstallation neustarten.

## 3.2. Treiberinstallation für macOS-Systeme

- Unter macOS System wird die Treiberinstallation in zwei Schritte aufgeteilt, nämlich Treiberinstallation und Druckerhinzufügung. Wenn Sie AirPrint zum Drucken verwenden, brauchen Sie den Treiber nicht installieren. Sie brauchen nur den Drucker direkt hinzuzufügen.
- Wenn Sie mit Netzwerk mit Kabel oder drahtloses Netzwerk Treiber installieren, brauchen Sie vielleicht Bonjour Name von dem Drucker. Drucken Sie bitte "Netzwerkkonfigurationseite" aus und finden Sie den Name (siehe [Abschnitt 12.4](#)).

### 3.2.1. Treiberinstallation

Die folgende Operation ist ein Beispiel mit macOS 10.11. Installationsseite konnte unterschiedlich wegen des Betriebssystems sein.

1. Schalten Sie den Strom für Drucker und Computer ein.
2. Legen Sie das mitgelieferte CD in dem CD - ROM Laufwerk von dem Computer, dann klicken Sie auf GG IMAGE XXX - Serie zwei mal. XXX in der GG IMAGE XXX - Serie heißt Produktmodell.X in der GG IMAGE XXX - Serie heißt Produktmodell. (XXX in der GG IMAGE XXX - Serie heißt Produktmodell.)

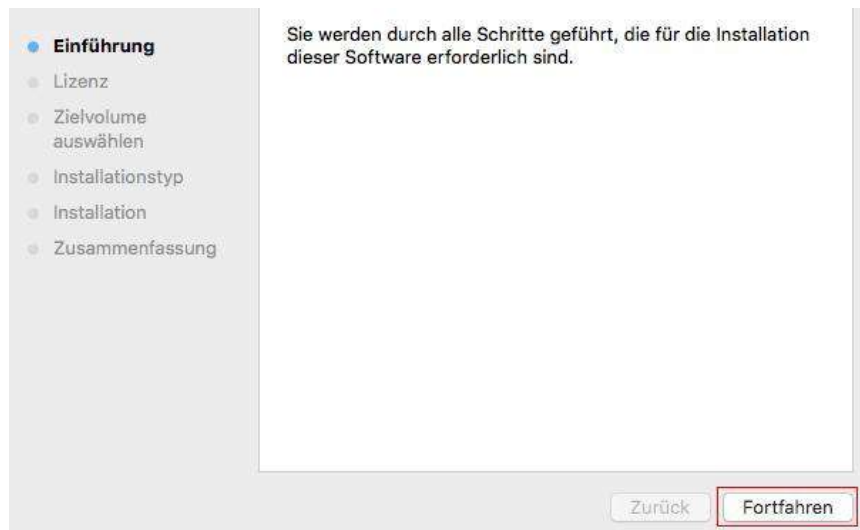

3. Klicken Sie auf "Fortfahren".
4. Lesen und nehmen Sie die Lizenzvereinbarungen. Klicken Sie auf "Fortfahren" .

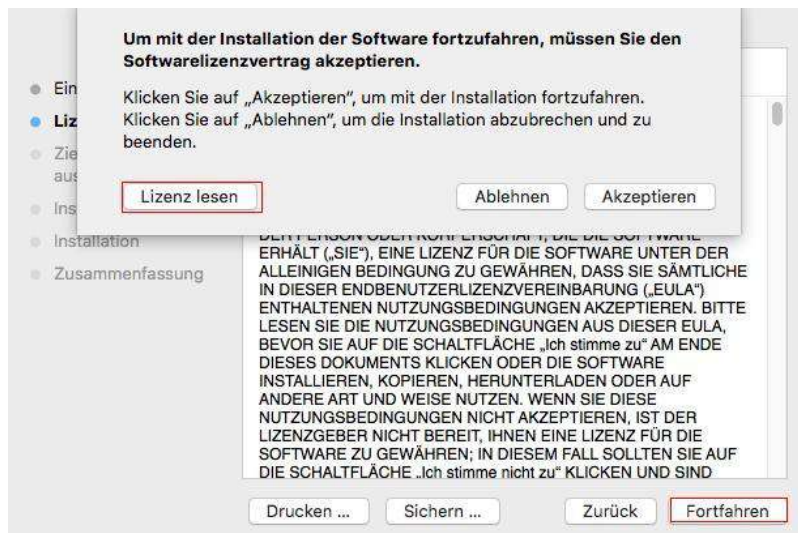

5. Wählen Sie "Akzeptieren" auf dem ausgesprungenden Fenster, um die Lizenzvereinbarungen zu nehmigen.
6. Klicken Sie auf "Installieren".
7. Geben Sie den Passwort ein und klicken Sie auf "Software installieren".

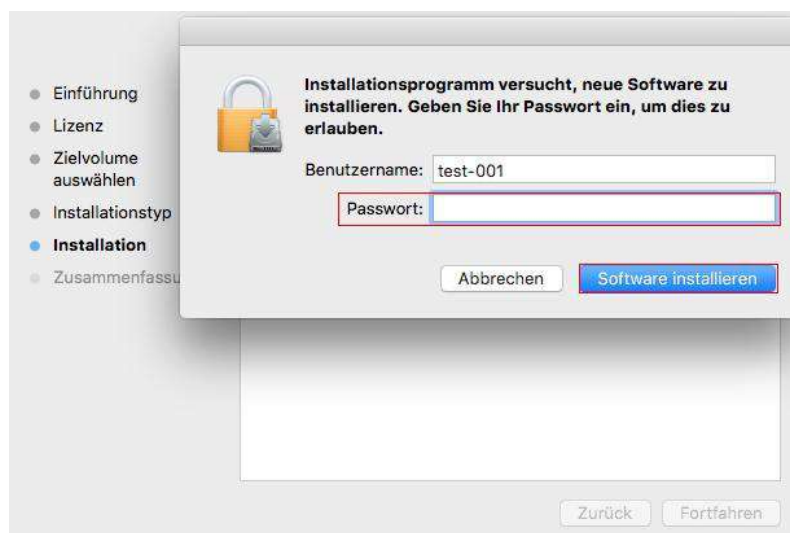

8. Klicken Sie auf "Installation fortsetzen" auf dem ausgespingenden Fenster.
9. Das System wird die Installation automatisch erledigen.
  - Verwenden Sie USB-Verbindungsleitung Verbindung Computer- und Wi-Fi-Modell und ein drahtlosen Netzzugang-Konfiguration, die Tipps Fenster während des Installationsprozesses Fahrt tauchte sein wird wie in den folgenden Abbildungen dargestellt.



- 
-  **Hinweis:** • Klicken Sie auf "Ja", und Sie können das drahtlosen Netzzugang der Drucker durch drahtlosen Netzzugang konfigurieren (siehe [Kapitel 5.1.1](#) Konfigurationsmethode). Nach der Konfiguration, USB-Verbindungsleitung, herausziehen Drucker der Netzwerkverbindung in "Drucker hinzufügen" Schnittstelle tauchte hinzufügen (siehe [Kapitel 3.3](#) für gewusst wie: Hinzufügen eines Druckers).
- Klicken Sie auf "Nein", und Sie können Drucker USB-Verbindung auf "Drucker hinzufügen" Oberfläche tauchte hinzufügen (siehe [Kapitel 3.3](#) für gewusst wie: Hinzufügen ein Drucker).
- 

Wenn USB-Verbindungsleitung verwenden um den Computer und nicht Wi-Fi Modell zu verbinden, können Sie Drucker hinzufügen, in "Drucker hinzufügen" Schnittstelle tauchte in der Laufwerk-Installation (siehe [Kapitel 3.3](#) für gewusst wie: Hinzufügen ein Drucker).

## 3.3. macOS System Drucker hinzufügen

### 3.3.1. Drucker über USB hinzufügen

1. MIT einem USB Kabel verbinden Sie das Drucker und dem Computer und schlaten Sie den Strom ein.
2. In den Computer "Systemeinstellungen" - "Drucker & Scanner".
3. Klicken  Sie auf Taste und wählen Sie "Drucker oder Scanner hinzufügen".
4. Wählen Sie den Drucker und wählen Sie die entsprechende Modelle des Druckers in der ausspringende Verwendungsmenüs.
5. Klicken Sie auf "Hinzufügen".

### 3.3.2. Drucker über drahtgebundene Verbindung hinzufügen

1. Schlaten Sie den Strom für Drucker und Computer ein.
2. Verbinden Sie dem Computer mit Netzwerk.
3. Verbinden Sie das Netzkabel an der Schnittstelle vom Netzwerk und stellen Sie sicher, dass der Drucker mit dem gleichen Netzwerk wie das Computer verbunden ist. (Netzwerkeinstellung siehe [Abschnitt 4](#)).
4. In den Computer "Systemeinstellungen" - "Drucker & Scanner".
5. Klicken  Sie auf Taste und wählen Sie "Drucker oder Scanner hinzufügen".
6. Wählen Sie den Drucker und wählen Sie die entsprechende Modelle des Druckers in der ausspringende Verwendungsmenüs.
7. Klicken Sie auf "Hinzufügen".

### 3.3.3. Drucker über WLAN-Verbindung hinzufügen

1. Schlaten Sie den Strom für Drucker und Computer ein.
2. Stellen Sie sicher, dass der Computer und Drucker schon drahtlose verbunden wurde.

- 
-  **Hinweis:** • Wenn es in Infrastrukturmodus ist, verbinden Sie den Wi-Fi Drucker mit dem Eingabepunkt (WLAN Router). Anweisung zu Verbindung siehe [Abschnitt 5.1](#).
- Wenn es durch Wi-Fi Direct verbindet ist, verbinden Sie die Clientseite mit dem Drucker mit Wi-Fi Direct Funktion mit drahtlosen. Netzwerk verbunden (Einweisung zur Verbindung steht in [Abschnitt 5.2](#)).
- 

3. In den Computer "Systemeinstellungen" - "Drucker & Scanner".

4. Klicken  Sie auf Taste und wählen Sie "Drucker oder Scanner hinzufügen".
5. Wählen Sie den Drucker und wählen Sie die entsprechende Modelle des Druckers in der auspringende Verwendungsmenüs.
6. Klicken Sie auf "Hinzufügen".

### 3.3.4. Hinzufügen mit AirPrint Drucker

1. Schalten Sie den Strum für Drucker und Computer ein.
2. Stellen Sie sicher, dass der Computer und Drucker schon verbunden wurde. (USB Verbindung oder Netzwerkverbindung).
3. In den Computer "Systemeinstellungen" - "Drucker & Scanner".
4. Klicken  Sie auf Taste und wählen Sie "Drucker oder Scanner hinzufügen".
5. Wählen sie den Drucker, dann wählen Sie "Secure AirPrint" (Data mit Verschlüsselung) oder "AirPrint" (Data ohne Verschlüsselung) von der Verwendungsmenü.
6. Klicken Sie auf "Hinzufügen".

- 
-  **Hinweis:**• Mit einem USB Kabel verbinden Sie den Drucker und Computer. Das Programm wird AirPrint Drucker automatisch erkennen und hinzufügen.
- Wenn Sie AirPrint Drucker mit Netzwerk verbinden möchten, müssen Sie das USB Kabel zuerst abtrennen und dachdem können Sie Drucker hinzufügen.
  - Der Endname von AirPrint-Drucker ist "AirPrint".
-

## 4. Einstellungen für Netzwerk mit Kabel (gilt für Modelle mit Netzwerkfunktion mit Kabel)

Für die Drucker, welche das Netzwerk mit Kabel unterstützen, können Sie den Drucker mit dem Netzwerk verbinden, womit Sie durch dem Netzwerk den Drucker zum Drucken kontrollieren können.

### 4.1. IP-Adresse festlegen

Die IP-Adresse kann automatisch mithilfe der DHCP-Funktion oder manuell festgelegt werden.

#### 4.1.1. Automatisch

Die DHCP-Funktion für die automatische Vergabe der IP-Adresse ist standardmäßig auf dem Drucker aktiviert.

1. Verbinden Sie den Drucker mithilfe eines Netzkabels mit dem Netzwerk und führen Sie die vorbereitenden Schritte durch.
2. Der Drucker werden automatisch die von dem DHCP Server gegebene IP Adresse erhalten. Es wird von dem Netzwerk beeinflusst, deswegen brauchen Sie einige Minuten warten, um die IP - Adresse zu bekommen.

Sie können die "Netzwerkconfigurationseite" ausdrucken, um die IP - Adresse zu finden (Anweisung zum Drucken siehe [Abschnitt 12.4](#)). Sie können auch auf der Bedientafel von dem Drucker die NetzwerkInformationen finden (Anweisung zum Checken siehe [Abschnitt 12.3](#)). Wenn die IP Adresse nicht aufgelistet ist, überprüfen Sie bitte die Netzwerkumgebung oder warten Sie ein paar Minuten, dann versuchen Sie es erneut.



---

**Hinweis:** • Wenn der DHCP Server die IP Adresse nicht erfolgreich automatisch aufteilen kann, wird der Drucker die von dem System aufgeteilten Adresse automatisch bekommen: 169.254.xxx.xxx.

---

#### 4.1.2. Manuell

Durch die Bedientafel die IP - Adresse manuell für den Drucker einstellen. Details siehe [Abschnitt 12.2.](#)

Durch die WEB - server die IP - Adresse manuell für den Drucker einstellen. Details siehe [Abschnitt 6.2.1.](#)

## 5. Einstellungen für drahtloses Netzwerk (gilt für Modelle mit Wi-Fi Funktion)

Drahtlose Netzwerkverbindung wird in Infrastrukturmodus und Wi-Fi Direct aufgeteilt. Wenn Sie während dem Einstellungsprozess Problem haben, lesen Sie bitte [Abschnitt 5.3](#) "Allgemeine Probleme in der drahtlosen Netzwerkverbindung".

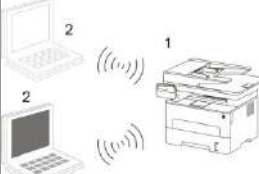
	<p>Infrastrukturmodus: durch Router mit dem drahtlosen Gerät verbinden.</p> <ol style="list-style-type: none"><li>1. Eingabepunkt (WLAN Router).</li><li>2. Drucker mit drahtlose Netzwerk</li><li>3. Durch drahtloses Netzwerk mit dem Eingabepunkt verbinder Computer</li><li>4. Durch Netzwerk Kabel mit dem Eingabepunkt verbinder Computer</li></ol>
	<p>Wi-Fi Direct: Drahtlose Kundenseite mit dem Drucker mit Wi-Fi Funktion verbinden</p> <ol style="list-style-type: none"><li>1. Drucker mit drahtlose Netzwerk</li><li>2. Die mit dem Drucker mit Wi-Fi Funktion verbindene Kundenseite</li></ol>

### 5.1. Infrastrukturmodus

Sie können durch den Eingabepunkt (WLAN Router) als Medium den Computer und Drucker zusammenverbinden. Die Eingabepunktverbindung (WLAN Router) wird in drahtloses Netzwerkkonfigurationswerkzeug und Wi-Fi Protected Setup (WPS) Konfiguration zwei Möglichkeiten aufteilen.



**Hinweis:** • Maschine mit Fax-Funktion kann durch Bedienfeld des Druckers automatisch das Funknetz suchen, wählen Sie die drahtlose Netzwerkverbindung und geben ein Passwort ein, um zu verbinden.

**Wichtig:** Vor der Installation des drahtlosen Netzwerk müssen Sie den Netzwerkname (SSID) und Passwort von der Eingabepunkt (WLAN Router) wissen, weil Sie während der Einstellung des Netzwerks brauchen. Falls Sie sie nicht wissen, können Sie an Ihrem Netzwerkadministrator oder Eingabepunkthersteller (WLAN Router) wenden.

#### 5.1.1. Drahtloses Netzwerkkonfigurationswerkzeug

Wenn Ihr Computer den Treiber schon installiert und schon mal mit einem drahtlosen Netzwerk verbunden hat und das drahtlose Netzwerk sich geändert hat, können Sie durch drahtloses Netzwerkkonfigurationswerkzeug das Netzwerk wieder einstellen.

##### 5.1.1.1. Vorbereitung

1. Eingabepunkt (WLAN Router).
2. Der schon mit Netzwerk verbindene Computer.
3. Drucker mit drahtlosen Netzwerkfunktion .

##### 5.1.1.2. Konfigurationsmethode des Netzwerkkonfigurationswerkzeugs

1. Im Computer das Netzwerkkonfigurationswerkzeug einstellen.
  - 1) **Windows System:** Klicken Sie auf den Computer "Startmenü" - "Alle Programme" - "GG IMAGE" - Produktname" - "Netzwerkkonfigurationswerkzeug".
  - 2) **macOS-System:** Drücken Sie Computer Finder Menüleiste zu "Gehe zu" - "Programme" - "GG IMAGE" - "Utilities" - "WLAN-Konfigurationstool" zu gehen.

2. Mit einem USB-Kabel die Konfiguration anschließen. Im folgenden Bildschirm wählen Sie "Ja, ich habe ein USB-Kabel für die Installation zur Hand". Klicken Sie auf "Weiter".

Als beste Methode zur WLAN-Konfiguration empfehlen wir, die WLAN-Computer zunächst mit einem USB-Kabel zu verbinden.

Haben Sie ein USB-Kabel?

Ja, ich habe ein USB-Kabel für die Installation zur Hand.

Nein, ich habe kein USB-Kabel.

Hinweis: Falls Sie kein USB-Kabel zur Hand haben, können Sie Ihren Drucker auch drahtlos konfigurieren (erweiterte Methode).

Weiter Abbrechen

2.1. Der Computer ist mit dem drahtlosen Netzwerk verbunden.

1) Das Wireless Netzwerk-Konfiguration-Werkzeug wird standardmäßig mit aktuellem drahtlosem Computer-Netzwerk angeschlossen, folgen Sie die Anweisung zur Vervollständigung der Konfiguration.

Die WLAN-Einstellungen bzw. der WLAN-Zugriffspunkt Ihres Computers wurden gefunden.

Der WLAN-Name (Name des WLAN-Zugriffspunkts/Routers) wurde erkannt:

SSID: Test-AP2

Möchten Sie diese Einstellungen verwenden, um eine WLAN-Verbindung herzustellen?

Ja

Nein

Zurück Weiter Abbrechen

 **Hinweis:** • Ihr gewählter Netzwerkname (SSID) sollte gleich wie Netzwerkname (SSID) sein, der mit dem Eingabepunkt des Computers schon verbunden hat.

2) Wenn Sie mit anderem drahtlosem Netzwerk verbinden, bitte wählen "Nein", um das andere drahtlose Netzwerk zu konfigurieren, folgen Sie die Anweisung zur Vervollständigung der Konfiguration.



Wählen Sie den zugehörigen Netzwerknamen (SSID) aus der folgenden Liste aus oder geben Sie SSID und Kennwort ggf. manuell ein. Klicken Sie dann auf „Weiter“, um die Konfiguration fortzusetzen.

Netzwerkname	Verschlüsselungsmethode	Signalstärke
Test-AP2	WPA/WPA2	100%
Test-AP3	WPA/WPA2	100%

Netzwerkname (SSID):

Verschlüsselungsmethode:

Kennwort:  
  Kennwort anzeigen

 **Hinweis:** • Derzeit unterstützt der Drucker drei Sicherheitsmodus: keine, WEP und WPA/WPA2.

- 1) Keine: keine Verschlüsselungstechniken wird verwendet.
  - 2) WEP: durch den Einsatz von WEP (gleichwertige Verschlüsselung mit Kabel) wird Daten mit dem Sicherheitschlüssel gesendet und empfangen. WEP Schlüssel ist für 64 und 128 bit Verschlüsselung geeignet, was gleichzeitig Zahlen und Buchstaben enthalten.
  - 3) WPA/WPA2: Wi-Fi Schutzverschlüsselung, die mit TKIP oder AES Verschlüsselung (WPS—Personal) die drahtlose Geräte mit Eingabepunkt verbinden. WPA/WPA2 verwendet Schutzverschlüsselung mit der Länge von 8-63 Zeichen (PSK).
- Passwort zeigen Die Anzeige ist standardmäßig nicht aktiviert. Wenn es aktiviert ist, wird das Passwort ausdrücklich angezeigt.

2.2. Der Computer ist nicht mit dem drahtlosen Netzwerk verbunden. Im folgenden Fenster geben Sie den Netzwerkname SSID (auf Groß- und Kleinschreibung von SSID beachten) des Zugangspunktes (WLAN-Router) und das Passwort ein, folgen Sie die Anweisung zur Vervollständigung der Konfiguration.

1. Bitte klicken Sie auf "Drahtlosnetzwerk - Informationseite drucken", um den Netzwerknamen und die Verschlüsselungsmethode zu erhalten. Bitte überspringen Sie diesen Schritt, wenn Sie den Netzwerknamen und die Verschlüsselungsmethode zu erhalten.

2. Bitte geben Sie den Benutzernamen und das Passwort für das drahtlose Netzwerk ein.

Netzwerkname (SSID):

Verschlüsselungsmethode:

- 
-  **Hinweis:** • Wenn der Netzwerkname (SSID) von der Eingabepunkt (WLAN Router) Ihnen nicht klar ist, drucken Sie die "WLAN-Anleitungsseite drucken" aus und finden Sie Netzwerkname (SSID) von der Eingabepunkt.
- Nach die Konfiguration von WLAN Netzwerk abgeschlossen ist, wenn der Drucker nicht funktioniert, bitte installieren Sie den Treiber wieder.
- 

### 3. Mit WPS-Verbindung.

Im folgenden Bildschirm wählen Sie "Nein, ich habe kein USB-Kabel". Klicken Sie auf "Weiter".



Als beste Methode zur WLAN-Konfiguration empfehlen wir, die WLAN-Computer zunächst mit einem USB-Kabel zu verbinden.

Haben Sie ein USB-Kabel?

Ja, ich habe ein USB-Kabel für die Installation zur Hand.

Nein, ich habe kein USB-Kabel.

Hinweis: Falls Sie kein USB-Kabel zur Hand haben, können Sie Ihren Drucker auch drahtlos konfigurieren (erweiterte Methode).

1) Führen Sie die folgende Schritte mit WPS-Modus, um das Wireless-Netzwerk aus dem Drucker zu aktivieren. (Für WPS Konfiguration siehe [Kapitel 5.1.2](#))



Führen Sie die folgende Schritte mit WPS-Modus, um das Wireless-Netzwerk aus dem Drucker zu aktivieren.

1. Drücken Sie die Wi-Fi-Taste auf dem Drucker für 2 Sekunden.
2. Stellen Sie für den Zugriffspunkt den WPS-Modus ein. Einzelheiten hierzu finden Sie in der im mit dem Zugriffspunkt mitgelieferten Anleitung.
3. Wenn Sie alle oben beschriebenen Schritte ausgeführt haben, klicken Sie auf „Weiter“.

Falls bei der Konfiguration Probleme auftreten, stellen Sie den Drucker vorläufig näher beim WLAN-Zugriffspunkt auf.

2) Nach dem WiFi-Anzeige wird es ermittelt, ob der Drucker erfolgreich verbunden ist. Wenn die Konfiguration fehlschlägt ist, klicken Sie auf "Zurück", um die konfiguration neu zu starten, wenn die Konfiguration erfolgreich ist, klicken Sie auf "Fertig", um die Konfiguration abzuschließen.



---

 **Hinweis:** • Nach die Konfiguration von WLAN Netzwerk abgeschlossen ist, wenn der Drucker nicht funktioniert, bitte installieren Sie den Treiber wieder.

---

## 5.1.2. Wi-Fi Protected Setup (WPS)Konfiguration

Wenn die Eingabepunkt (WLAN Router) Wi-Fi Protected Setup (WPS) unterstützt, können Sie die Wi-Fi tate auf der Bedientafel und die WPS Taste in der Eingabepunkt (WLAN Router) separat drücken, damit der Drucker mit dem drahtlosen Netzwerk verbunden wird.

### 5.1.2.1. Vorbereitung

1. Eingabepunkt (WLAN Router) unterstützt Wi-Fi Protected Setup (WPS).
2. Drucker mit drahtlosen Netzwerkfunktion .

### 5.1.2.2. Wi-Fi Protected Setup(WPS) Konfigurationsverfahren

1. Schlaten Sie den Strum für Drucker und Eingabepunkt (WLAN Router) ein.
2. Stellen Sie sicher, dass der Drucker in Bereitschaft steht.

---

 **Hinweis:** • Wenn der Drucker in den Ruhezustand geht, drücken Sie jegendeine Taste auf der Bedietafel von dem Drucker, dann wird der Drucker aufwachen.

---

3. Die Taste "Wi-Fi" am Bedienfeld des Druckers länger als 2 Sekunden gedrückt halten, bis die blaue Leuchte am Drucker blinkt, dann loslassen.
4. In 2 minuten drüchen Sie die WPS Taste in der Eingabepunkt (WLAN Router), dann lassen Sie die Taste frei.
5. Wenn die Eingabepunkt (WLAN Router) und der Drucker beginnen zu verbinden, wird die Wi-Fi blaue Lampe von dem Drucker blinken. Nach der erfolgreichen Verbindung wird die blaue Wi-Fi Lampe ständig hell .

Wenn die Verbindung nach mher als 2 Minuten nicht geschlossen ist, wird der Drucker zurück zur Bereitschaft gehen. Wi-Fi Lampe geht aus . Wi-Fi Protected setup (WPS) Verbindung ist nicht erfolgreich. Wenn die Verbindung nötig für Sie ist, wiederholen Sie die Schritte 3 - 4.

---

 **Hinweis:** • Anweisung zur Wi-Fi Verbindungstrennung siehe [Abschnitt 1.5](#).

- Nach der erfolgreichen Verbindung vonWi-Fi Protected Setup(WPS), wenn Sie durch drahtloses Netzwerk ausdrucken möchten, sollen Sie Treiber installieren.
-

### 5.1.3. Wie den angeschlossenen Wi-Fi Netzwerk deaktivieren

Verbinden Sie das kabellose Netzwerk im Infrastrukturmodus mit den obigen Schritten. Wenn Sie verbunden sind, leuchtet normalerweise die Wi-Fi-Leuchte auf dem Bedienfeld. Halten Sie diese Taste länger als 2 Sekunden gedrückt, um die Verbindung zum Wi-Fi-Netzwerk zu trennen (das Wi-Fi-Licht erlischt).

## 5.2. Wi-Fi Direct

Sie können ohne Eingabepunkt (WLAN Router) die WLAN Kundenseite (einschließlich Computer und mobile Geräte mit WLAN Funktion) und Drucker mit drahtlose Netzwerkfunktion verbinden.

### 5.2.1. Vorbereitung

1. Drucker mit Wi-Fi Direct-Verbindungsfunktion.
2. WLAN Kundenseite (einschließlich Computer und mobile Geräte mit WLAN Funktion) .

### 5.2.2. Wi-Fi Direct Verbindung

Die Wi-Fi Direktverbindung Funktion zuerst aktivieren, bevor der Hotspot des Druckers angeschlossen wird. Die Taste "Wi-Fi" am Bedienfeld des Druckers kurz drücken, um die Wi-Fi-Direktverbindung Funktion des Druckers zu aktivieren.



**Hinweis:** • Die Wi-Fi Direktverbindung Funktion zuerst aktivieren, bevor der Hotspot des Druckers angeschlossen wird. Die Taste "Wi-Fi" am Bedienfeld des Druckers kurz drücken, um die Wi-Fi-Direktverbindung Funktion des Druckers zu aktivieren.

#### 5.2.2.1. Vervindungsverfahren von Wi-Fi Kundenseite mit Wi-Fi Direct Funktion (direkte Verbindungseinladung)

Sie müssen die mobilen Geräte mit Wi-Fi Direct Funktion verwenden, dann können Sie durch Wi-Fi Direct verbinden. Die Operationsschritte für den Einsatz in mobilen Geräten können wegen unterschiedliche Modelle variieren.

1. Druckerstrom einschalten.
2. Schalten Sie mobile Gerät ein und wählen Sie die Einstellungen und gehen Sie zur Wi-Fi Verbindungsschnittstelle.

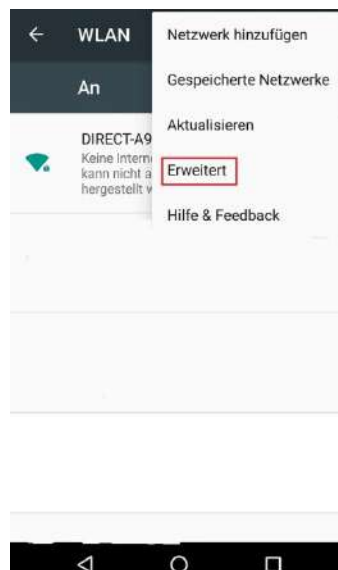

3. Wählen Sie "Erweitert" und wählen Sie in der WLAN Schnittstelle "Wi-Fi Direct".



4. In der Direktverbindungsschnittstelle wählen Sie den Netzname von dem Drucker und senden Sie die Verbindungseingeladung.

5. Wenn die Hinweise auf der Bedientafel zeigt, ob Sie die Verbindung schaffen möchten, klicken Sie auf "Ok" Taste zur Bestätigung und beginnen Sie zur Wi-Fi Direct.



**Hinweis:** Für die automatische Verbindung brauche Sie auf der Bedientafel nach der Verbindungseinladung von den mobilen Geräte nicht bestätigen. Es wird automatisch verbinden.

#### 5.2.2.2. Vervindungsverfahren von WLAN Kundenseite ohne Wi-Fi Direct Funktion (Verbindung mit Password)

1. Druckerstrom einschalten.
2. Drücken die folgende Taste auf der Bedientafel - "Menü" - "Netzwerkinfo" - "WLAN-Dir.-Info" und finden Sie den Netzwerkname und Password.
3. Schalten Sie den Computer oder mobile Gerät mit Wi-Fi Funktion und wählen Sie die Netzwerkname von Wi-Fi Direkt Verbindung. Geben Sie das Password zur Verbindung ein.

#### 5.2.3. Wie den angeschlossenen Wi-Fi Direct-Verbindung deaktivieren

1. Druckerstrom einschalten.
2. Drücken Sie "Menü-Taste" - "Netzwerk Einstellung" - "Wi-Fi Direct" - "Schließen" auf Druckersteuerung, um die Wi-Fi Direct-Funktion zu schließen.

### 5.3. Allgemeine Probleme in der drahtlosen

#### Netzwerkverbindung

##### 1. Keinen Drucker gefunden

- Ob Computer, Eingabepunkt (WLAN Router) und Druckerstrom schon eingeschaltet ist.
- Ob der Computer mit dem Drucker durch USB Kabel verbunden sind.
- Ob der Drucker WLAN Verbindung unterstützt.

##### 2. Keinen Netzwerkname während der Netzwerkverbindung gefoudnen(SSID)

- Ob Eingabepunktstrom (WLAN Router) schon eingeschaltet ist.

- Drucker kann den Netzwerknamen (SSID) der Eingabepunkt (WLAN Router) nicht finden. Überprüfen Sie den Netzwerknamen (SSID) und versuchen Sie wieder zu verbinden.
- Wenn die Einstellung der Eingabepunkt (WLAN Router) geändert ist, müssen Sie jedesmal das WLAN Netzwerk des Druckers noch mal verbinden.

### 3. Verbindung nicht erfolgreich

- Überprüfen Sie bitte das Sicherheitsmpdus und Password von der Eingabepunkt (WLAN Router) und dem Drukcer.
- Überprüfung Sie die Empfang rund um den Drucker. Wenn der Router weit entfernt vom Drucker ist oder etwas dazwischen steht, konnte es die Empfang vom Signal verhindern.
- Schalten Sie den Strum von Eingabepunkt (WLAN Router) und Drucker aus und fahren. Nach dem Einschalten wieder konfigurieren.

### 4. Wenn Probleme während der Netzwerkverwendung auftauchen, bitte überprüfen die folgende Punkten:

- Checken Sie bitte, ob das Brandmauer die Konmmunikation sperrt. Wenn der Computer und der Drucker unter dem gleichen Netzwerk stehen, können Sie aber den anderen nicht finden, dann konnte es sein, dass das Brandmauer die Konmmunikation sperrt. Schalten Sie das Brandmauer aus und versuchen Sie noch mal, den Drucker einzuschalten.
- Checken Sie bitte, ob die aufgeteilte IP Adresse richtig ist. Sie können die Netzwerkkonfigurationseite ausdrucken, um die IP Adresse zu prüfen.
- Überprüfen Sie anhand der folgenden Schritte, ob sich Drucker und Computer im selben Netzwerk befinden.

1) Wählen Sie „Eingabeaufforderung“ wie unten gezeigt

a. Betriebssystem Windows 8/10: Wählen Sie „Suchen“ im Startmenü und geben Sie „Eingabeaufforderung“ in der Suchleiste ein, drücken Sie dann die „Enter“ -Taste auf der Tastatur.

b. Betriebssystem Windows 7 / Vista / XP: Klicken Sie auf das Startmenü - „Suche“ bzw. klicken in das Suchfeld und geben Sie „Eingabeaufforderung“ ein.

2) Geben Sie den Begriff „Ping“ sowie die IP-Adresse ihres Druckers in das neue Fenster ein und drücken Sie die Eingabetaste.

Beispielsweise: Ping XXX.XXX.XXX.XXX (“XXX.XXX.XXX.XXX” steht für die IP-Adresse des Druckers).

3) Wenn RTT im Fenster angezeigt wird, befinden sich Drucker und Computer im selben Netzwerk. Sollte RTT nicht angezeigt werden, finden Sie in [Kapitel 5](#) Informationen zum Konfigurieren des kabellosen Drucker-Netzwerks.



**Hinweis:** • Information zur Eingabepunkt (WLAN Router) siehe Benutzerhandbuch oder wenden Sie an dem Hersteller.

---

## 6. Web Server

Sie können durch die embedded Web Server die Einstellung vom Drucker zu kontrollieren.

### 6.1. Embedded Web Server besuchen

1. Schalten Sie den Strom von Drucker und Computer ein.
2. Verbinden Sie den Drucker mit dem Netzwerk und stellen Sie sicher, dass der Drucker mit dem gleichen Netzwerk wie der Computer verbunden ist. (Anweisung zur Netzwerkkonfiguration siehe [Abschnitt 4](#) oder [Abschnitt 5](#)).
3. Geben Sie den IP Adresse von dem Drucker in der Adressleiste ein und besuchen Sie den embedded WEB Server.

Sie können durch Bedientafel die IP - Adresse des Druckers (siehe [Abschnitt 12.3](#)) finden oder drücken Sie die "Netzw.kon.-S." aus, um die IP-Adresse (siehe [Abschnitt 12.4](#)) des Druckers zu finden.



---

**Hinweis:** • Vorschläge: Windows Benutzer verwenden Microsoft Internet Explorer 8.0 (Oder höher) oder Firefox 1.0 (oder höher) und macOS Benutzer verwenden Safari 4.0 (oder höher). Egal welche Browser verwenden Sie, stellen Sie sicher, dass Sie Javascript und Cookies immer aktivieren. Wenn Sie anderen WEB Browser verwenden, stellen Sie sicher, dass es mit HTTP 1.0 und HTTP1.1 kompatibel ist.

- Wenn der Computer den integrierten WEB Server des Druckers nicht zugreifen kann, könnte es sein, dass der Computer und Drucker nicht im selben Netz sind. Bitte überprüfen Sie die Netzwerkumgebung oder wenden Sie an Ihrem Netzwerkadministrator.

---

4. Klicken sie auf "Anmelden" und geben Sie den Benutzernamen und Passwort ein (Standardbenutzername ist admin und anfängliches Passwort ist 000000), klicken Sie auf "Anmelden".



---

**Hinweis:** • Aus Sicherheitsgründen schlagen wir vor, dass Sie das Standardpasswort ändern. Sie können auf der "Benutzerverwaltung" Seite das Passwort ändern.

---

### 6.2. Mit WEB Server den Drucker kontrollieren

Sie können mit dem integrierten WEB Server den Drucker kontrollieren.

1. Sie können die grundlegenden Informationen des Druckers lesen, einschließlich Produktnamen, Druckerstatus und Tonerstatus.
2. Sie können den Parameter des Druckers konfigurieren, was von dem Netzwerk unterstützt wird.
3. Sie können die WLAN Netzwerkverbindung konfigurieren, die Netzwerkfunktion und Wi-Fi Direct Verbindungsfunktion einschalten / ausschalten.
4. Sie können die Kundenseite für Emailservice konfigurieren, womit der Kunde den Druckerstatus per Email wissen kann.
5. Konfigurierbare E-Mail-Adresse, FTP-Adresse, müssen Sie die Dateien direkt zu E-Mail, FTP scannen.

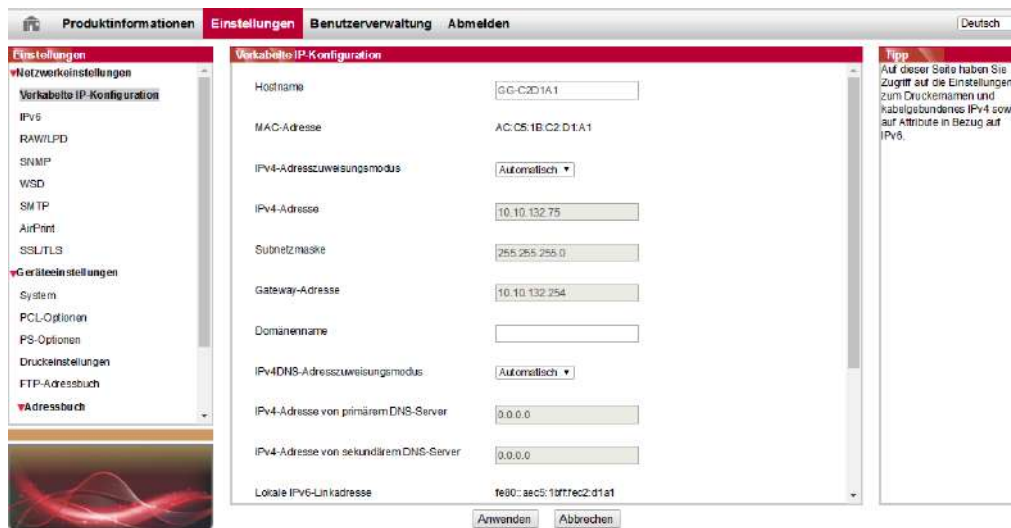

## 6.2.1. Einstellung von IP Adresse

Vor der Einstellung der IP Adresse sollen Sie zuerst den Drucker mit einem Netzwerk verbinden.

1. Wenn die Modelle ist geeignet für Netzwerk mit Kabel ist, verbinden Sie bitte das Netzkabel mit der Druckerschnittstelle, um den Drucker mit dem Netzwerk zu verbinden.
2. Wenn die Modelle ist geeignet für WLAN Netzwerk ist, können Sie durch Netzwerkkonfigurationswerkzeug oder Wi-Fi Protected Setup (WPS), konfigurationen, um den Drucker mit dem Netzwerk zu verbinden. (siehe [Abschnitt 5.1](#)).

### 6.2.1.1. IPv4 Einstellung

Die Einstellung von der IPv4 Adresse des Druckers werden in der DHCP automatischen Verteilung und manuell Einstellung aufgeteilt. Die DHCP automatischen Verteilungsfunktion ist standardmäßig aktiviert. Wenn Sie eine feste IPv4 Adressen für dem Drucker einstellen möchten, können Sie die die IPv4 Adresse manuell einstellen.

1. Schalten Sie den Druckerstrom ein und verbinden Sie den Drucker mit den Netzwerk.
2. Anmelden Sie bei WEB Server (Anweisung siehe [Abschnitt 6.1](#)).
3. Klicken Sie auf "Einstellungen" - "Netzwerkeinstellungen" - "Protokolleinstellungen" - "Verkabelte IP-Konfiguration".
4. Stellen Sie die Verteilung der IPv4 Adresse auf "Manuell".
5. Geben Sie "IPv4-Adresse", "Subnetzmaske" und "Gateway-Adresse" ein und klicken Sie auf "Anwenden".

### 6.2.1.2. IPv6 Einstellung

1. Schalten Sie den Druckerstrom ein und verbinden Sie den Drucker mit den Netzwerk.
2. Anmelden Sie bei WEB Server (Anweisung siehe [Abschnitt 6.1](#)).
3. Klicken sie auf "Einstellungen" - "Netzwerkeinstellungen" - "Protokolleinstellungen" - "IPv6".
4. Wählen Sie "IPv6-Protokoll aktivieren" und "DHCPv6 aktivieren" (standardmäßig aktiviert) und klicken Sie auf "Anwenden".

Sie können den Browser aktualisieren und auf der Seite "Verkabelte IP-Konfiguration" "Lokale IPv6-Linkadresse" und "Statusbehaftete Adresse" lesen.





---

**Hinweis:** Der Drucker verwendet die folgende IPv6 - Adresse, um Netzwerkausdruck zu verwirklichen und zu kontrollieren(siehe [Abschnitt 12.4](#)"Netz.w.kon.-S." ) .

- IPv6 Link Adresse: automatisch konfigurierte lokale IPv6 Adresse (Anfang der Adresse mit FE80 ) .
  - Adresse:mit Status: von DHCPv6 Server konfigurierten IPv6 Adresse (Wenn der IPv6 Server nicht im Netzwerk ist, wird die "Statusbehaftete Adresse" nicht aufgeteilt).
  - Adresse ohne Status: von dem Netzwerkrouter automatisch konfigurierten IPv6 Adresse .
- 

## 6.2.2. WLAN Einstellung

Sie können auf der Wi-Fi Einstellungsseite das Wi-Fi Netzwerk des Druckers, Wi-Fi IP Konfiguration, Wi-Fi Direct Verbindung und WPS einstellen. Vor der Einstellung loggen Sie sich bitte zuerst im Web Server ein. (Anweisung zum Loggen siehe [Abschnitt 6.1](#)).

### 6.2.2.1. WLAN Netzwerk

1. Klicken sie auf "Einstellungen" - "Netzwerkeinstellungen" - "Drahtloseinstellungen" - "Drahtlosnetzwerk".

1) Wenn Sie WLAN Netzwerk konfigurieren möchten, klicken Sie auf den Netzwerkname (SSID) von der Eingabepunkt(WLAN Router) des zu verbindenden Netzwerk und klicken Sie auf "Anwenden".

### 6.2.2.2. IP Einstellung von WLAN Netzwerk

Wenn WLAN Netzwerk des Druckers eingeschaltet ist, dann wird der WEB Server die IP Einstellung erst zeigen.

1. Klicken sie auf "Einstellungen" - "Netzwerkeinstellungen" - "Drahtloseinstellungen" - "Wireless-IP-Konfiguration".

1) DHCPv4 ist standardmäßig aktiviert. Wenn Sie die IP Adresse manuell einstellen möchten, sollen Sie DHCPv4 deaktivieren und Ihre "IPv4-Adresse" "Subnetzmaske" und "Gateway-Adresse" eingeben und klicken Sie auf "Anwenden".

### 6.2.2.3.WPS Einstellung

1. Klicken sie auf "Einstellungen" -"Drahtloseinstellungen" - "WPS".

1) Wählen Sie Ihr "WPS-Startmethode" und klicken Sie auf "Anwenden". Dann folgen Sie bitte die Anweisung auf der Seite.

### 6.2.2.4. Einstellung von Wi-Fi Direct

1. Klicken sie auf "Einstellungen" - "Drahtloseinstellungen" - "Wi-Fi Konfiguration"- "Wi-Fi Direct".



---

**Hinweis:** • Wenn die Verbindungsweise die automatische Verbindung ist, kann das mobile Gerät den Anschlussfeld ohne Einladung bestätigen und automatisch verbinden.

- Wenn die Verbindungsweise die Manuelle Verbindung ist, kann das mobile Gerät den Anschlussfeld mit Einladung bestätigen und automatisch verbinden.
- 

## 6.2.3. Maschineneinstellung

Sie können auf der Maschinkonfigurationseite die Email Adresselist hinzufügen, Meldung von Email einstellen, Ruzustandzeit einstellen und die Standardeinstellung einsetzen.

### 6.2.3.1. Meldung von Email einstellen

Wenn sie die Meldung von Email eingestellt haben, falls der Drucker kein Papier oder anderen Fehler hat, wird der Drucker an ihre Emailadresse Email senden. Sie müssen mit den richtige Emailadresse eingeben, dann werden Sie Email erhalten. Für die detalisierte Schritte von der

Einstellung wenden Sie bitte an ihren Netzwerkadministrator. Vor der Einstellung der Meldung von Email müssen Sie sich bei dem WEB Server anmelden (Anweisung zur Anmeldung siehe [Abschnitt 6.1](#)).

### I. SMTP Kundenseite einstellen

1. Klicken Sie auf "Einstellungen" - "Netzwerkeinstellungen" - "Protokolleinstellungen" - "SMTP".
2. In der SMTP Seite geben Sie SMTP Serverddresse ein und stellen Sie den Emailadresse und Passwort ein, dann klicken Sie auf "Anwenden".

### II. Email Adresse von Empfänger hinzufügen

1. Klicken Sie auf "Einstellungen" - "Geräteinstellungen" - "Adressbuch".
2. Klicken sie auf "Hinzufügen", geben Sie den Name und Emailadresse des Empfängers und klicken Sie auf "Anwenden".

### III. Meldung von Email einstellen

1. Klicken Sie auf "Einstellungen" - "Geräteinstellungen" - "E-Mail-Benachrichtigung".
2. Klicken Sie auf die Taste  und wählen Sie die Emailadresse von der ausspringenen Kontaktliste.

Sie können auch "Adresse X" (z.B. Adresse 1) wählen und geben Sie die Emailadresse von der gewuschten Person manuell ein.

3. Wählen Sie die zu meldenen Emailadresse und Inhalt und klicken Sie auf "Anwenden".

### 6.2.3.2. Die E-Mail-Adresse konfigurieren

Um das Dokument zu E-Mail zu scannen, müssen Sie das E-Mail-Adressbuch konfigurieren, können Sie bei Scannen das Dokument an die angegebene E-Mail-Adresse scannen. Sie müssen E-Mail richtig einstellen, dann können Sie Nachrichten übernehmen, die detaillierte Setup-Schritte für E-Mail fragen Sie bitte an Ihrem Netzwerkadministrator.

#### 1. Die E-Mail-Adresse konfigurieren

1. Anmelden Sie bei WEB Server (Anweisung siehe [Abschnitt 6.1](#) ).
2. Klicken Sie auf "Einstellungen" - "Geräteinstellungen" - "Mail-Adresse", um in E-Mail-Einstellung einzutreten.
3. Klicken Sie auf "Neu", wird folgendes Pop-up-Fenster erscheint, darauf können Sie den Kontaktnamen bearbeiten, E-Mail-Adresse eingeben, klicken Sie auf "ÜAnwenden".

---

 **Hinweis:** • Wenn die Gruppennummern erstellt sind, können Sie die entsprechende Gruppennummer auswählen und die neue E-Mail-Adresse in diese Gruppennummer hinzufügen.

---

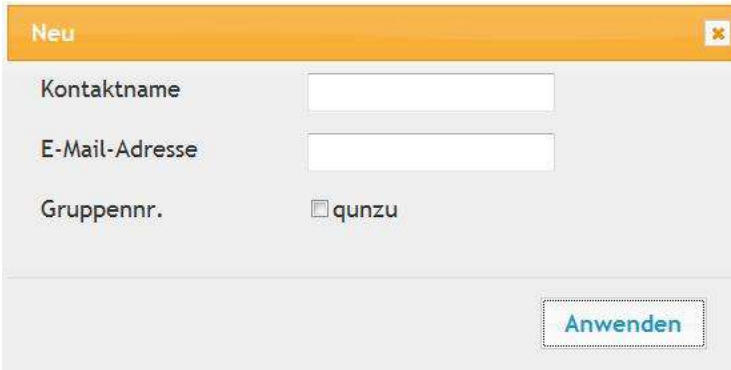

#### 2. Stellen Sie eine Mail-Gruppe

1. Anmelden Sie bei WEB Server (Anweisung siehe [Abschnitt 6.1](#) ).
2. Klicken Sie auf "Einstellungen" - "Geräteinstellungen" - "Mail-Adresse", um in Mail-Gruppe einzutreten.

3. Klicken Sie auf "Neu", wird folgendes Pop-up-Fenster erscheint, darauf können Sie den Gruppenname bearbeiten und auf Kontaktliste die benötigte E-Mail-Adresse auswählen, dann klicken Sie auf "Anwenden".

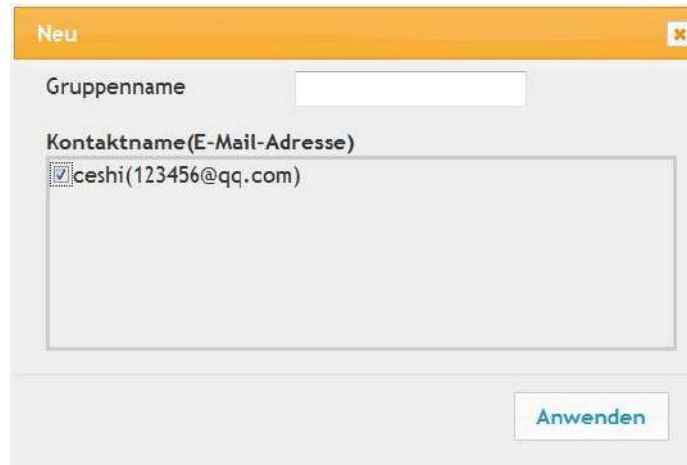

### 6.2.3.3. FTP-Adressbuch Konfigurieren

Um das Dokument zu einem FTP-Server zu scannen, müssen Sie das FTP-Adressbuch konfigurieren. Beim Scannen können Sie das gescannte Bild auf dem FTP-Server senden. Vor Konfiguration von FTP-Adressbuch müssen Sie Ihrem Netzwerkadministrator die Server-IP-Adresse, die Portnummer, Login-Name, Passwort und den Servername fragen.

1. Anmelden Sie bei WEB Server (Anweisung siehe [Abschnitt 6.1](#)).
2. Klicken Sie auf "Einstellungen" - "Geräteeinstellungen" - "FTP-Adressbuch", um in FTP-Adressbuch-Einstellung einzutreten.
3. Klicken Sie auf "Neu", wird folgendes Pop-up-Fenster erscheint und festlegen die relevante Parameters, nach der Einstellung, klicken Sie auf "Anwenden".



### 6.2.3.4. Rustandzeit einstellen

1. Anmelden Sie bei WEB Server (Anweisung siehe [Abschnitt 6.1](#)).
2. Klicken Sie auf "Einstellungen" - "Geräteeinstellungen" - "System".
3. Wählen Sie die gewünschte Rustandzeit und klicken Sie auf "Anwenden".

## 6.2.4. Durch web Server die Fabrikkonfiguration wiederherstellen

1. Anmelden Sie bei WEB Server (Anweisung siehe [Abschnitt 6.1](#)).

2. Klicken Sie auf "Benutzerverwaltung", geben Sie die richtige "Benutzername" und "Passwort" ein, dann klicken auf "Auf Werkseinstellungen zurücksetzen", um nach Wiederherstellung der Werkseinstellung den Drucker automatisch neu zu starten.



**Hinweis:** • Nach der Wiederherstellung wird der Benutzername wieder admin und das Passwort wieder 000000.







• Sie können auch durch die Taste auf der Bedientafel die Fabrikkonfiguration wiederherstellen. Anweisung siehe [Abschnitt 12.1.3](#).

---

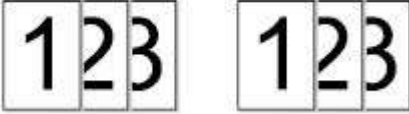
# 7. Drucken

## 7.1. Druckfunktion

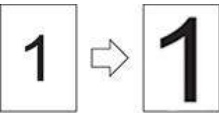
Sie können die Druckfunktion über „Start“ und „Geräte und Drucker“ durch Auswählen des entsprechenden Druckers, Rechtsklick und Festlegen der Funktion unter „Druckeinstellungen“ auswählen. Einige Funktionen:

Funktionen	Diagramm
Automatischer zweiseitiger Druck	
Sortieren	
Umkehrdruck	
N-in-1	
Posterdruck(Nur Windows-Systeme)	
Zoom-Druck	
Benutzerdefinierte Größe	

 **Hinweis:** • Die obere Erklärung ist ein Beispiel mit dem System Windows 7.

- Sie Können in der mehrere Seiten 2x2 Drucken in Poster wählen,um die Posterfunktion zu probieren.
- Sie können die Druckoption öffnen und die Taste "Hilfe" klicken, um die Erklärung für spezifische Funktion zu lesen. ANweisung zur Dokumentation der Hilfe siehe [Abschnitt 7.9.](#)

## 7.2. Druckeinstellungen

Vor der Sendung der Druckarbeit können Sie durch die folgende 2 Möglichkeiten den Ausdruckparameter (Z. B. Papiertyp, Papiergröße und Papierquelle)einstellen.

Betriebssystem	Vorübergehende Änderung der Druckerarbeit einstellen	Standardeinstellungen permanent ändern
Windows 7	1. Klicken Sie auf "Datei" - "Drucken" - wählen Sie den Drucker - "Druckereigenschaften" (Die konkrete Schritte konnte wegen Betriebssystemen unterschiedlich sein).	1. Klicken sie auf "Start" - "Systemsteuerung" - "Geräte und Drucker". 2. Klicken Sie mit der rechten Maustaste auf das Symbol der Drucker und wählen Sie die Ausdruckenoption. Ändern und speichern Sie die Einstellungen.
macOS	1. Klicken Sie auf "Datei" - "Drucken". 2. Im ausspringenden Fenster die Einstellung ändern.	1. Klicken Sie auf "Datei" - "Drucken". 2. Ändern Sie die Einstellung im ausspringenden Fenster. Klicken Sie es, um die Vorgabe zu speichern. (Jedes mal müssen Sie die Vorgabe speichern,sonst wird es automatisch mit den Standardeinstellungen drucken.)

---

 **Hinweis:** • Anwendungssoftware hat eine höhere Priorität als die Druckereinstellung.

---

## 7.3. Ausdrucken abbrechen

Während des Druckvorgangs, wenn Sie den Job abbrechen möchten, drücken Sie die "Abbrechen" Taste auf dem Bedienfeld, um den aktuellen Auftrag abzubrechen.

## 7.4. Druckmodus

Die Maschine unterstützt automatische Karton und manuelle Karton. Die standmäßige Vorgabe ist automatische Auswahl. Wenn in der manuellen Karton Druckmedien gibt, ist es bevorzugt, das Papier in der manuellen Karton zu verwenden.

### 7.4.1. Druck über das Fach für automatischen Einzug

Vor dem Drucken sorgen Sie bitte dafür, dass in der automatischen Karteon entsprechende Anzahl der Druckmedin gelegt wird und keine Druckmedien in der manuellen Karton gibt.

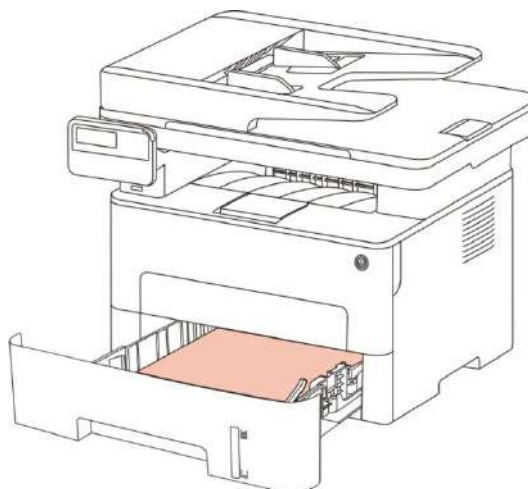



---

 **Hinweis:** • [Kapitel 2](#) erläutert Vorsichtsmaßnahmen zum Einlegen von Papier.

- Die Medientypen, die Sie mit dem Fach für den automatischen Einzug verwenden können, sind in [Kapitel 2.1](#) aufgeführt.
-

## 7.4.2. Drucken mit manuellen Karton

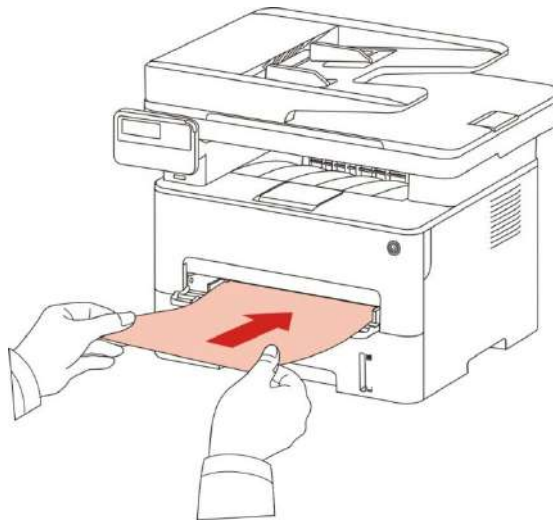
Wenn Sie Papier in der manuellen Karton legen, geht die Maschine automatisch in den Handvorschubmodus.



- 
- Hinweis:** • Bei dem Handvorschubmodus hat das Papier in der manuellen Karton die Priorität zum Drucken, wenn Papier schon in der manuellen Karton legt.
- Das Fach für die manuelle Zufuhr wird im Allgemeinen für das Drucken auf Spezialpapier, wie Briefumschläge, Folien usw., verwendet und es kann jeweils nur ein Blatt eingelegt werden.
  - Anweisung zur Papiernachfüllung siehe [Abschnitt 2](#).
  - Für die Medientypen in der manuellen Karton siehe [Abschnitt 2.1](#).
- 

## 7.5. Automatischer zweiseitiger Druck

Der Drucker unterstützt den automatischen zweiseitigen Druck auf einfachem Papier. Folgende Papiergrößen werden vom automatischen zweiseitigen Druck unterstützt: A4, Letter, Legal, Oficio, Folio, 16K.



- 
- Hinweis:** • Automatisches zweiseitiges Drucken kann den Drucker beschädigen, wenn Sie für diese Druckoption ungeeignete Papiermedien verwenden.
- Automatische doppelseitig Drucken unterstützt das Posterdrucken nicht.
  - Für die Papiernachfüllung und Medientypen in automatische manuellen Karton siehe [Abschnitt 2](#).
- 

### 7.5.1. Doppelseitig Drucken einstellen

Für eine optimale Druckergebnisse können Sie die Papiergröße in der doppelseitigen Druckeneinheit einstellen. Wenn Sie das Papier in Grösse A4 und 16K doppelseitig drucken, sollen Sie die Block an die A4 Position legen; Wenn Sie das Papier in Letter, Legal, Folio, Oficio doppelseitig drucken, sollen Sie die Block an die Letter Position legen.

Einstellungsschritte für doppelseitige Druckeneinheit:

1. Ziehen Sie die doppelseitige Druckeneinheit aus.

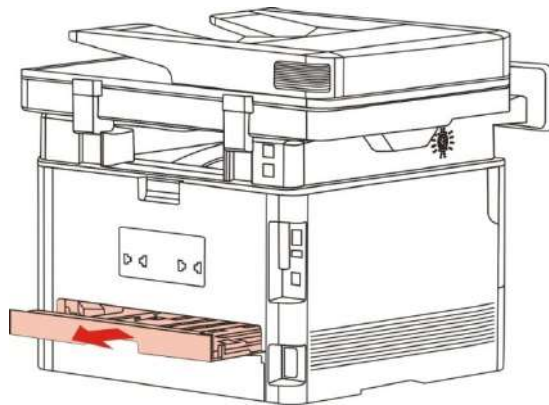

2. Legen Sie die Rückseite der doppelseitigen Druckeneinheit nach oben.

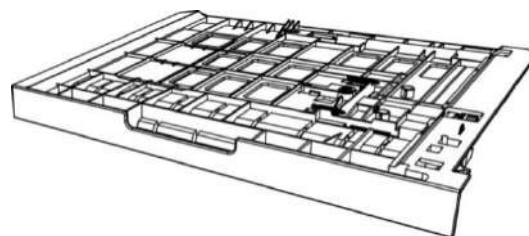

3. Passen Sie die Papiergrößeblock an der Position A4 oder Letter. Dann ist die Einstellung fertig.

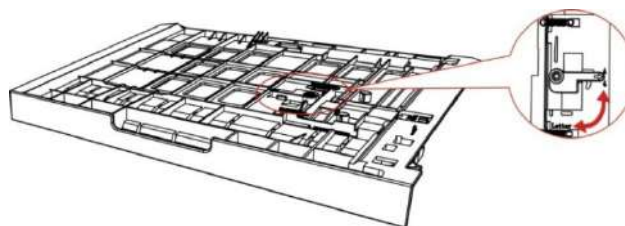

4. Legen Sie die doppelseitige Druckeneinheit in den Drucker.

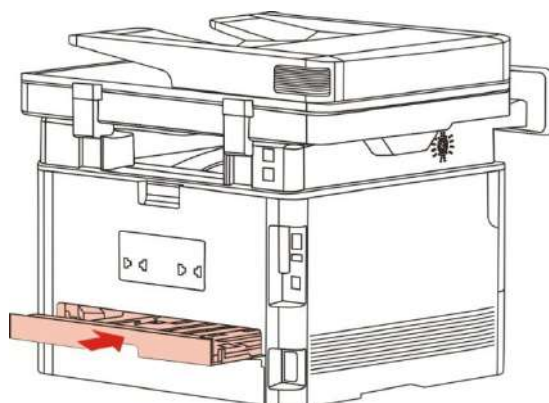



## 7.5.2. Anweisung zur automatischen doppelseitigen Drucken

1. Öffnen Sie über die entsprechende Anwendung (wie Editor) den Druckauftrag, den Sie ausführen möchten.
2. Wählen Sie im Menü „Datei“ die Option „Drucken“ aus.

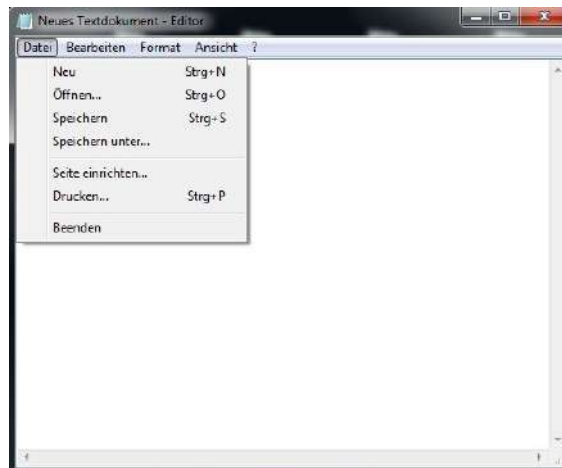

3. Wählen Sie die entsprechenden Modelle der Drucker.

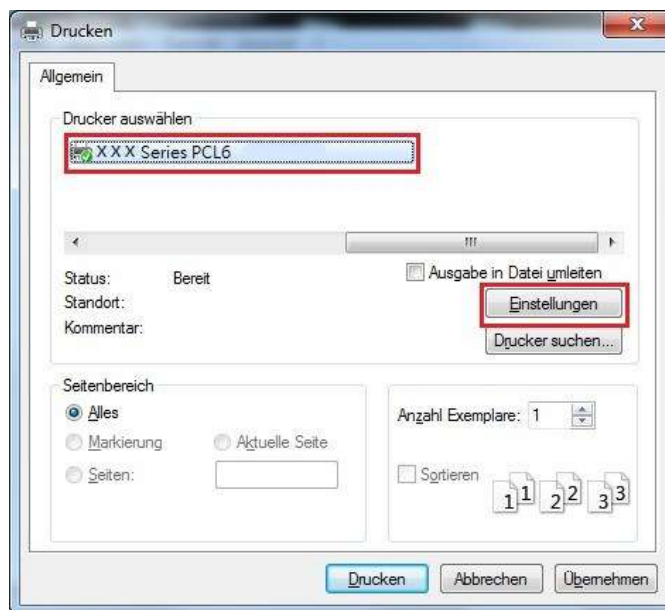

4. Klicken Sie auf "Einstellungen", um das Drucken zu konfigurieren.

5. Wählen Sie "Grundlegend" in der "Duplex" und wählen Sie "Lange Kante" oder "Kurze Kante".

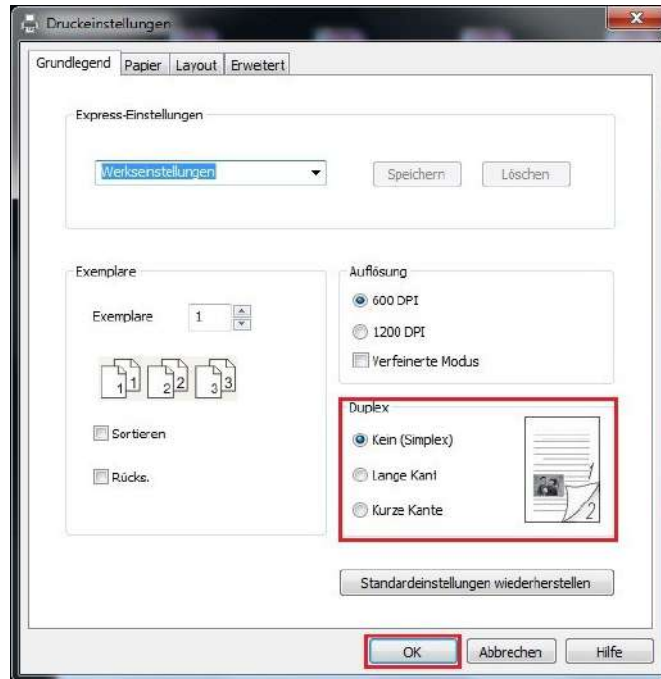

6. Klicken Sie auf "Ok", um das Drucken zu beenden. Klicken Sie auf "Drucken", dann wird es automatisch doppelseitig gedruckt.

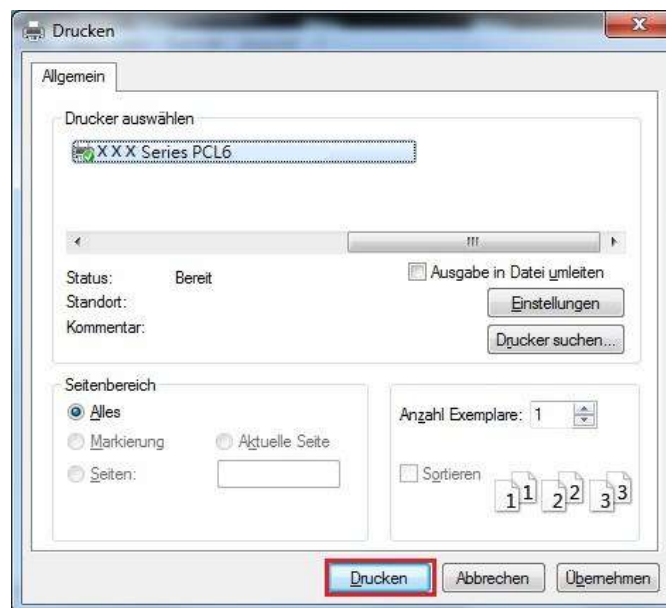

## 7.6. Ausdrucken im Feinmodus

Fein-Modus eignet sich für technische Zeichnung und feinen Liniendruck.

Auf Grundseite des Druckers können Sie das Feinmodus einstellen. Nachdem wird die Druckerarbeit fein gedruckt.

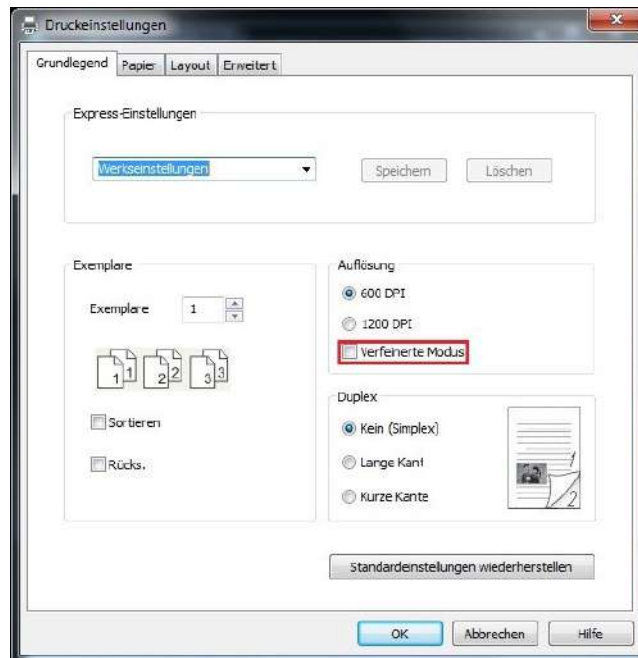

## 7.7. Druck stoppen

Mute Druck kann Druckgeräusch verringern, aber die Druckgeschwindigkeit wird verringert.

Das Verfahren von dem Stummdrucken ist wie folgendes (gilt für den Drucker mit USB Verbindung)

Diese folgende Erklärung ist ein Beispiel mit dem System Windows 7. Installationsseite konnte unterschiedlich wegen das Operationsystem sein.

1. Klicken Sie die "Startmenü" - "Systemsteuerung" - "Geräte und Drucker".
2. Klicken Sie das Druckersymbol mit der rechten Maustaste und wählen Sie "Druckereigenschaften".
3. Gehen Sie zur "Sekundäre Einstellungen".
4. Wählen sie "Druck stoppen" und klicken Sie auf "Ok", um die Einstellung zu beenden.

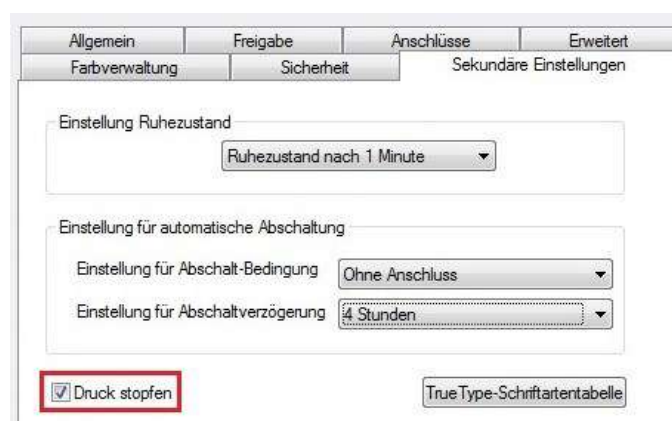

- Öffnen Sie die Druckenarbeit im Anwendungsprogramm, wählen sie die entsprechende Modelle des Druckers und konfigurieren Sie es je nach Bedarf für die Druckenarbeit.
- Klicken Sie auf "drucken",dann wird die Arbeit durch Stummdrucken durchgeführt.

 **Hinweis:** • Drucker mit LCD Bedientafel lässt sich durch die Taste auf der Bedientafel das Stummdruck durchführen. Anweisung siehe [Abschnitt 12.1.5](#).

## 7.8. Einstellung für automatische Abschaltung

"Einstellung für automatische Abschaltung" ist verwendet, um die Abschaltbedingung und die Abschaltverzögerung einzustellen.

- Gehen Sie in "Startmenü" – "Systemsteuerung" – um "Geräte und Drucker" zu sehen.
- Rechtsklicken Sie den Drucker, in Dropdown-Menü wählen Sie "Druckereigenschaften".
- Gehen Sie in "Sekundäre Einstellungen" und stellen Sie die entsprechende "Einstellung für automatische Abschaltung" ein.
- Klicken Sie auf "OK", um die Einstellung zu bestätigen.

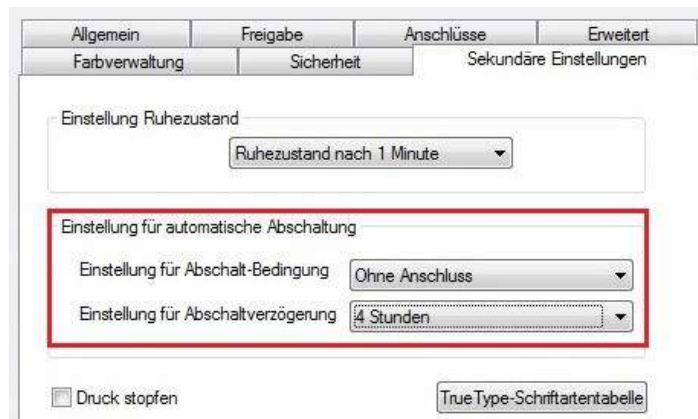

 **Hinweis:** • LCD-Bedienfeld Modell kann durch die Tasten auf dem Bedienfeld die automatische Abschaltfunktion eingestellt werden, siehe auch [Abschnitt 12.1.7](#).  
• Einzelnes Land (oder Region) unterstützt keine automatische Abschaltungsfunktion.

## 7.9. Öffnen des Hilfedokuments

Sie können die Druckeinstellungen öffnen und auf die Schaltfläche „Hilfe“ klicken (nur bei Windows). Das Hilfedokument enthält das Benutzerhandbuch mit den Informationen zu den Druckeinstellungen.

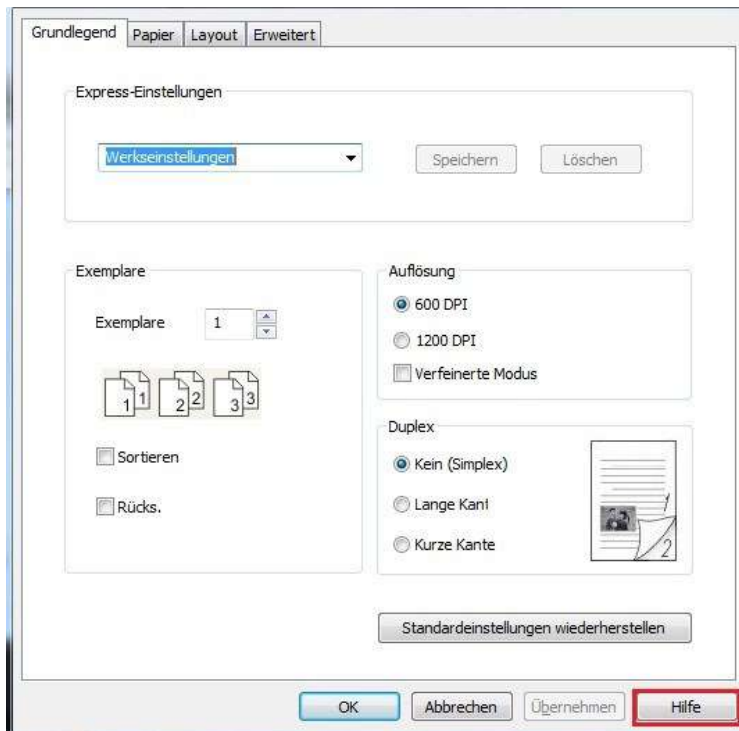

## 8. Kopieren

### 8.1. Kopierfunktion

Kopierfunktion		Beschreibung
Allgemeines Kopieren	Mehrseite in eine	Mehrere Seiten auf eines Blatt drucken.
	Klonen	Mehrere gleiche Bilder auf eines gleiche Blatt drucken.
	Poster	Ein Original auf mehrere Seiten drucken.
	Sortieren	Das Original in einer Art und Weise drucken.
	Duplex-Kopie	Verwirklichen Sie das manuelle beidseitige Kopieren von Original.
	Bildqualität	Den Qualitätsmodus einzustellen und die Druckqualität zu verbessern.
	Intensität	Durch die Einstellung für Intensität kann die Kopie-Tiefenwirkung eingestellt werden.
	Zoom	Die Bildgröße verkleinern oder vergrößern.
Papier-Einstellung	Papierformat und Papiertyp einstellen.	
Ausweiskopie	Anordnung	Die Anordnung der Ausweiskopie einstellen.
	Intensität	Durch die Einstellung für Intensität kann die Kopie-Tiefenwirkung eingestellt werden.
	Papierformat	Papierformat einstellen.
Rechnungskopie	Intensität	Durch die Einstellung für Intensität kann die Kopie-Tiefenwirkung eingestellt werden.
	Papierformat	Papierformat einstellen.

### 8.2. Wie man kopiert

1. Drücken Sie die Tasten für „Kopie“/„Ausweiskopie“/„Rechnungskopie“ auf dem Bedienfeld.
2. Legen Sie das Original mit der Vorderseite nach oben auf den Dokumenteinzug (unterstützt nur gewöhnliche Kopie) oder nach unten auf die Glasplatte (Einlegen von Vorlagen finden Sie in [Kapitel 2.5](#)).
3. Je nach Modell mit den „Pfeiltasten“ oder „Zifferntasten“, um die Anzahl der Kopien einzustellen (max. 99).
4. Drücken Sie die „Start-Taste“, um das Kopieren zu beginnen.
5. Wenn das Original auf der Glasplatte ist, wird nach dem Scannen die Aufforderung "Nächst Scannen" erscheint. Falls die nächste Seite vorhanden ist, soll die gescanntes Original entfernt werden und legen Sie die nächste Seite auf die Glasplatte, drücken Sie die Taste "Start". Nach dem Scannen aller Seiten drücken Sie "OK" Taste.

### 8.3. Das Kopieren abbrechen

Um einen Kopierauftrag abzubrechen, drücken Sie die „Abbrechen-Taste“ auf dem Steuertafel.

### 8.4. Normale Kopiereinstellung

Um den besseren Effekt zu realisieren, können Sie die entsprechende Einstellung durch das Menü „Kopiereinstellung“ zu ändern.

1. Drücken Sie die "Kopieren" Taste auf dem Bedienfeld, drücken Sie die "Menü" Taste, um das "Menüeinstellung" aufzurufen.
2. Drücken Sie die "OK" Taste, um in "Kopie Einstellung" einzutreten.
3. Drücken Sie die „Pfeiltaste“, um die Option, die Sie einstellen möchten, auszuwählen. Drücken Sie die „OK-Taste“, um die Option einzustellen.



**Hinweis:** • Die Einstellungen für Qualität, Helligkeit, Zoom und Papier bleiben wirksam, wenn die Optionen eingestellt sind.  
• Die Einstellungen für Mehrseite in eine Seite, Klonen, Poster, Zusammenstellung und Duplex-Einstellungen sind wieder auf die Standardeinstellung, wenn der Kopiervorgang beendet und die Schalttafel-Taste oder der Computer neu gestartet ist.

### 8.4.1. Bildqualität

Gemäß Ihres Originals können Sie das entsprechende Bildmodus auswählen, um die Druckqualität zu verbessern.

Es gibt vier Arten für Bildqualität:

Auto: Der Standard-Modus, gilt für das Original von Text und Bild.

Text + Bild: Gilt für das gemischte Original von Text und Bild.

Bild: Gilt für das Original von Bild.

Text: Gilt für das Original von Text.



**Hinweis:** • eingestellt sind, unterstützt der Bildqualität-Modus nur für Auto.

### 8.4.2. Intensität

Durch die Einstellung für Intensität kann die Kopie-Tiefenwirkung eingestellt werden.

Intensität verfügt über die Funktionen für "Manuelle Einstellung" und "Automatische Einstellung".

Manuell in 5 Stufen einstellbar, Auto in 3 Stufen einstellbar.

### 8.4.3. Zoom

Beim Kopieren von Original, können Sie die Bildgröße verkleinern oder vergrößern.

Zoom verfügt über „feste und manuelle Einstellung“, Standardwert ist 100%.

1. Feste Einstellung: 100%、141% A5->A4、122% A5->B5、115% B5->A4、97% LTR->A4、94% A4->LTR、86% A4->B5、81% B5->A5、70% A4->A5。

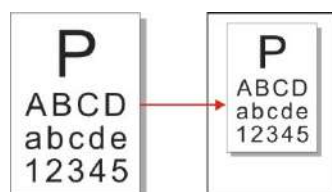

Beispiel: 70% A4->A5:

2. „Manuelle Einstellung“ gilt nur für die Verwendung von Glasplatte, Einstellbereich ist 25% -400%, drücken Sie die „Pfeiltaste“, um jedesmal 5% einzustellen.

### 8.4.4. Mehrseite in eine

Durch die Einstellung für Mehrseite in eine, können Sie zwei oder vier Dokumente in ein Papier kopieren, es kann auch die Kopie für Vorlageneinzug und Vorlagenglas unterstützen.

Mehrseite in eine verfügt über drei Modi:

(1) 2 in 1:

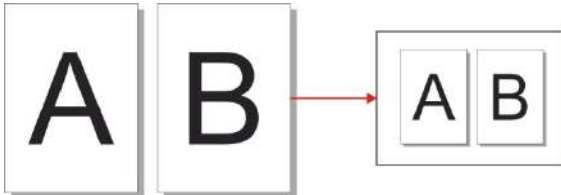

(2) 4 in 1 quer:



(3) 4 in 1 längs:



---

 **Hinweis:** • Les fonctions de zoom et 'Multi-page sur 1' ne peuvent pas être configurées au même temps.

---

### 8.4.5. Klonen

Durch Klonen-Einstellung können Sie mehrere Originalbilder auf ein Papier drucken, es kann auch die Kopie für Vorlageneinzug und Vorlagenglas unterstützen.

Klonen verfügt über drei Modi:

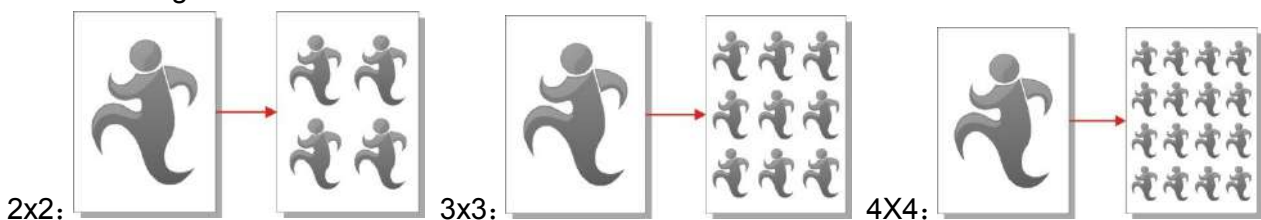

---

 **Hinweis:** • „Klonen“ und „Zoom“ können nicht gleichzeitig eingestellt werden.

---



## 8.4.6. Poster

Durch die Poster-Einstellung können Sie eine Seite des Originals auf mehrere Papiers drucken. "Poster" unterstützt nur die Verwendung für Kopie der Glasplatte.

Poster verfügt über drei Modi:

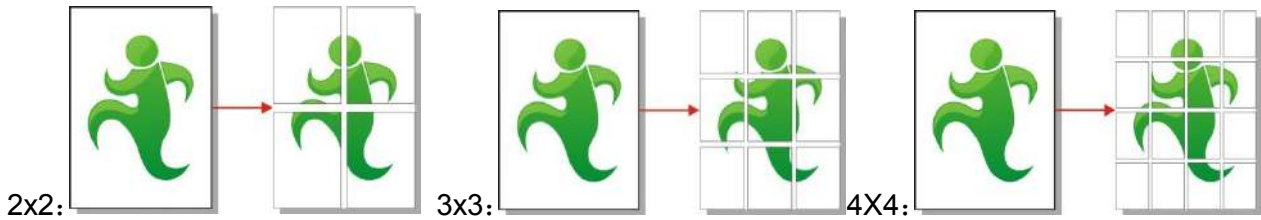

 **Hinweis:** • „Poster“ und „Zoom“ können nicht gleichzeitig eingestellt werden.

## 8.4.7. Sortieren

"Sortieren" unterstützt nur die Verwendung für Kopie des Vorlageneinzugs (ADF).

Sortieren verfügt über drei Modi:

Aktivieren :

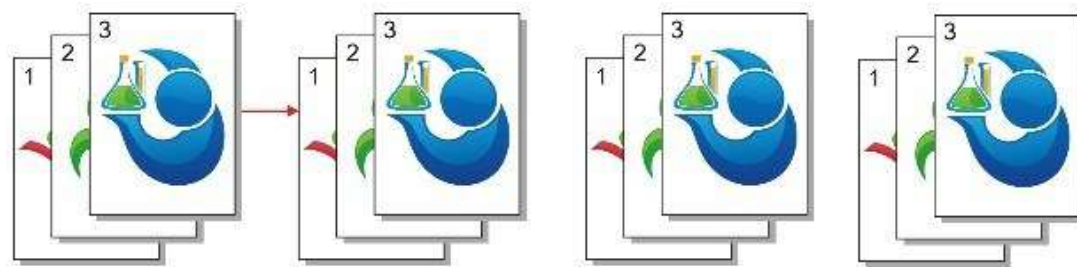

Schließen :

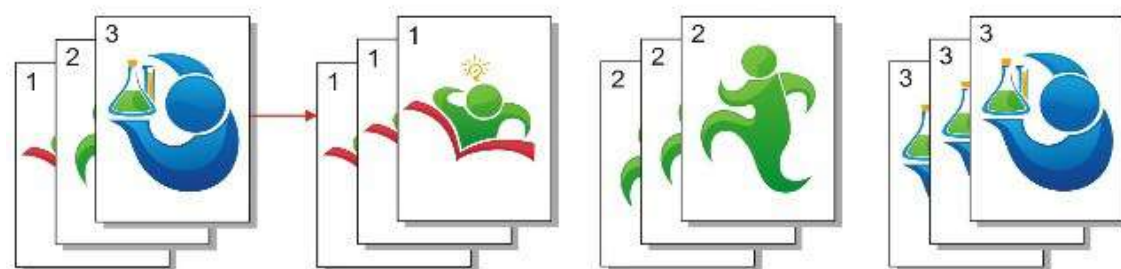

## 8.4.8. Manuelle beidseitige Kopie von Original.

Sie können mit Tablette und ADF die Duplexkopie durchführen, das folgende Beispiel ist für ADF-Duplexkopie.

Duplexkopie verfügt über vier Modi:

1. Einseite→Einseite:

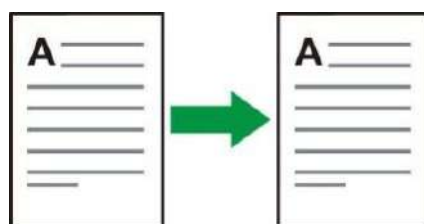

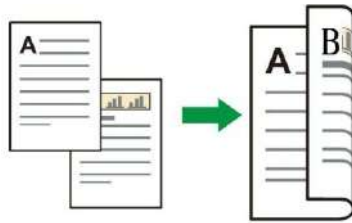

2. Einseite→Zweiseiten:

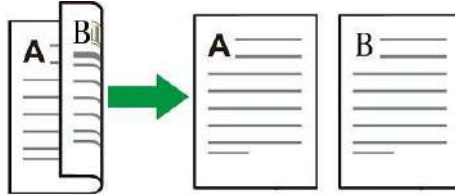

3. Zweiseiten→Einseite:

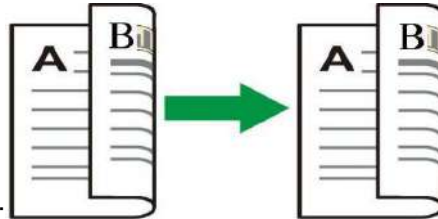

4. Zweiseiten→Zweiseiten:

#### 8.4.8.1. Verfahren unter Verwendung von beidseitigen Kopien für Original

1. Legen Sie das Dokument mit Weise für Front nach oben und Oberkante zuerst eingehen in den Dokumenteneinzug; gleichzeitig sichergestellt, dass das Papier in das Fach eingelegt ist.

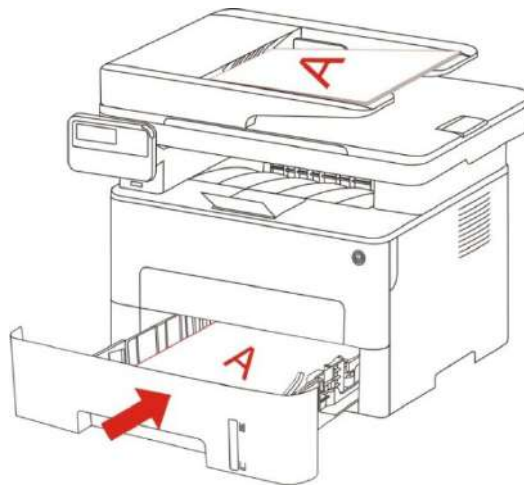

2. Gemäß [Kapitel 8.4](#) wählen Sie den Duplexkopiemodus, drücken Sie die "OK" -Taste, um die Einstellungen zu speichern.

3. Drücken Sie die "Start", um das Kopie zu beginnen.

4. Nach Ausgang des Papiers wird die Richtung des Papiers wie Bild gezeigt:

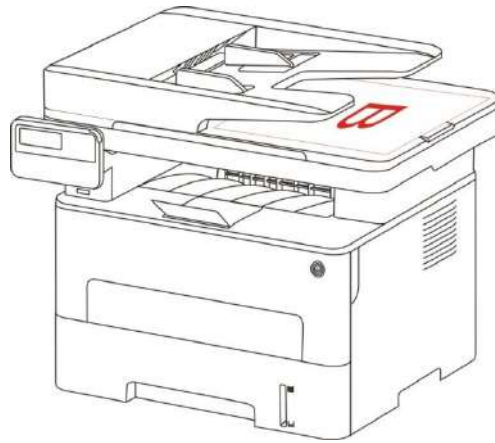

5. Nach der Kopie erster Seite legen Sie das Papier wie Bild in Richtung in den Einzugsschlitz (nicht kippen und drehen).



**Hinweis:** • Wenn die Zeitüberschreitung auf Bedienfeld erscheint ist, dann wird automatisch Einseite gedruckt.

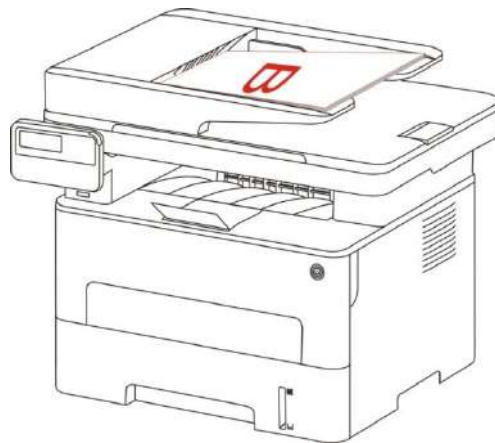

6. Drücken Sie die Taste "Start", um die zweite Seite zu kopieren.

### 8.4.9. Papier-Einstellung

Durch die Papier-Einstellung Papierformat und Papiertyp der Original-Kopie auswählen.

Papierformat: A4, Letter, B5, A5, A6, Executive, Legal, Folio.

Papiertyp: Normalpapier, dickes Papier, Umschläge, Filme, Karton, Etiketten, dünnes Papier.



**Hinweis:** • Nachdem Mehrseite in Eine und Klonen eingestellt sind, unterstützt das Papierformat nur A4 und Letter.  
• Verwenden Sie den Vorlageneinzug zu kopieren, "Papiertyp" wird nur Normalpapier unterstützt.

## 8.5. Ausweiskopie-Einstellung

Um den besseren Effekt zu realisieren, können Sie die entsprechende Einstellung durch das Menü "Ausweiskopie" zu ändern.

1. Drücken Sie die "Ausweiskopie" Taste auf dem Bedienfeld, drücken Sie die "Menü" Taste, um das "Menü" aufzurufen.

2. Drücken Sie die "OK" Taste, um in "Ausweiskopie" einzutreten.
3. Drücken Sie die „Pfeiltaste“, um die Option, die Sie einstellen möchten, auszuwählen. Drücken Sie die „OK-Taste“, um die Option einzustellen.

### 8.5.1. Anordnung

Ausweiskopie verfügt über 4 Anordnungen:

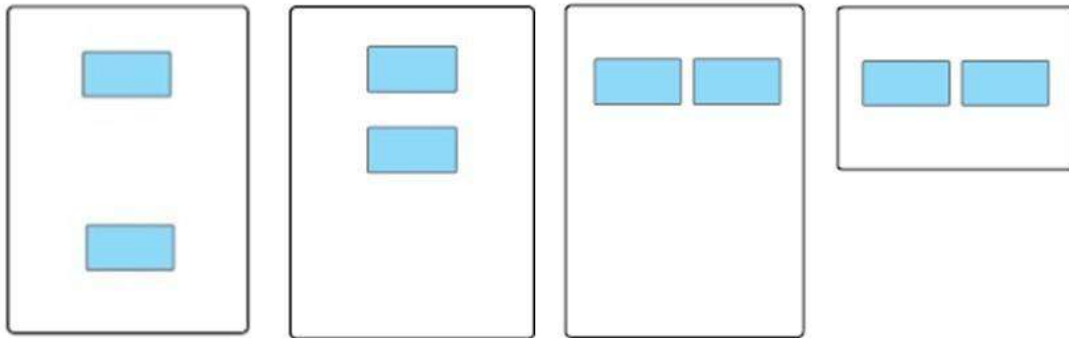

Ganze Seite von oben nach unten

Halbe Seite von oben nach unten

Halbe Seite von links nach rechts

A5 Links Rechts

Platzierung:

Ganzseite von oben nach unten: Standardmodus. Der Ausweis soll in die linke Hälfte des „ orangen Bereichs“ auf Glasplatte gelegt werden.

Eine halbe Seite nach oben und unten, Links und Rechts oder A5 Links und Rechts: Den Ausweis auf den "Blauen Bereich" des Vorlagenglas legen.

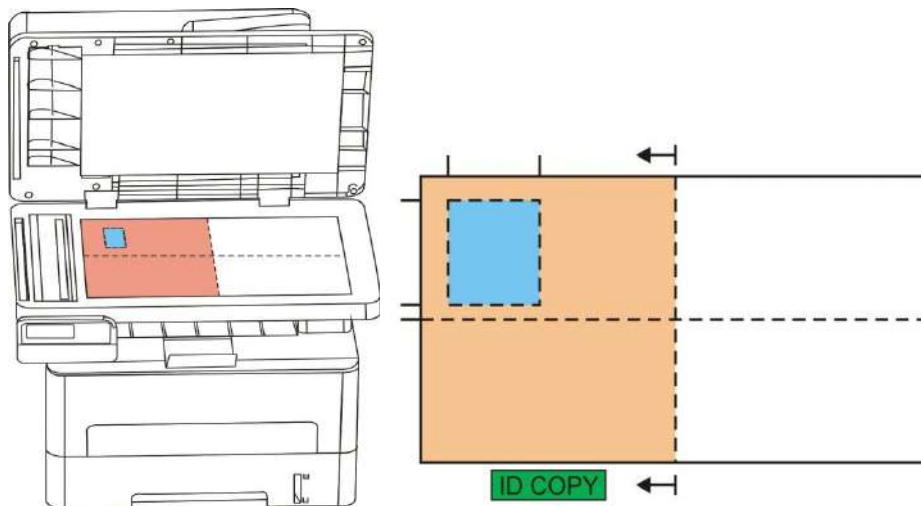

---

 **Hinweis:** • Anordnung vor dem Neustart des System ist immer wirksam, nach dem Neustart wird sie zu den Standard kehren.

---

### 8.5.2. Intensität

Helligkeitseinstellung siehe [Kapitel 8.4.2.](#)

### **8.5.3. Papierformat**

Bei Anordnung von "volle Seite von oben nach unten", "eine halbe Seite nach oben und unten" und "eine halbe Seite Links und Rechts" kann nur Papiergröße von "A4" und "Letter" unterstützt werden, bei Anordnung von "A5 lange Kante" kann nur Papierformat von nach "A5" unterstützt werden, gemäß des Tipps auf Panel das Papier längs legen und drucken.

## **8.6. Rechnungskopie-Einstellung**

Um den besseren Effekt zu realisieren, können Sie die entsprechende Einstellung durch das Menü "Rechnungskopie" zu ändern.

1. Drücken Sie die "Rechnungskopie" Taste auf dem Bedienfeld, drücken Sie die "Menü" Taste, um die "Rechnungskopie" aufzurufen.
2. Drücken Sie die "OK" Taste, um in "Rechnungskopie Einstellung" einzutreten.
3. Drücken Sie die „Pfeiltaste“, um die Option, die Sie einstellen möchten, auszuwählen. Drücken Sie die „OK-Taste“, um die Option einzustellen.

### **8.6.1. Intensität**

Helligkeitseinstellung siehe [Kapitel 8.4.2.](#)

### **8.6.2. Papier-Einstellung**

Rechnungskopie unterstützt A4, Letter, B5, A5, A6, Executive, also sechs Papierformaten.

## 9. Scan

Dieser Drucker bietet zwei Möglichkeiten zum Scannen: „Push-Scan“, das Scannen über das Bedienfeld des Druckers, und „Pull-Scan“, das Scannen über eine PC-Terminalanwendung. Stellen Sie sicher, dass Sie auf dem Computer-Terminal vor dem Scannen den Druckertreiber installiert haben.

### 9.1. Pull-Scan

Sie können über USB, verdrahtete oder drahtlose Verbindung von PC die Scan-Anwendung scannen. Achten Sie darauf, dass vor dem Scannen richtig an den Drucker angeschlossen ist.

#### 9.1.1. GG IMAGE Scan-Anwendung

Bedienschritte:

1. Doppelklicken Sie auf dem Computer auf die GG IMAGE Scan-Anwendung. Das Symbol sieht wie folgt aus:

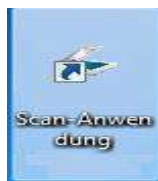

2. Das Aufforderungsfenster wird wie unten dargestellt angezeigt:



3. Legen Sie in der rechten Liste „Scan“ fest. Klicken Sie unten rechts auf „Scan“ und beginnen Sie mit dem Scannen.



**Hinweis:** • die mit Bentu Anwendungssoftware gescannte Bilder, die BMP, JPG, TIF, PDF und PNG fünf Dateitypen unterstützen.

• Sie können die Taste "Hilfe (F1)" klicken, um die Hilfe-Dokumentation für Scan-Anwendung zu öffnen und die weitere Informationen zu bekommen.

Dieses Produkt entspricht dem TWAIN- und dem WIA-Standard (Windows Image Application). Bei Verwendung der Anwendung, die den TWAIN- und WIA-Standard unterstützt, können Benutzer die Scanfunktion nutzen und die Bilder direkt in die geöffnete Anwendung scannen. Für das Handbuch sind Office-Software (Word und Excel) und Photoshop erforderlich, um beispielsweise die Vorgehensweise anzuzeigen.

## 9.1.2. TWAIN-Scannertreiber

### 9.1.2.1. Office-Software (Word und Excel)

Bedienschritte:

1. Office Software öffnen (Word oder Excel).
2. Tastenkombination: Alt+I+P+S zum Öffnen des Anwendungsfensters.

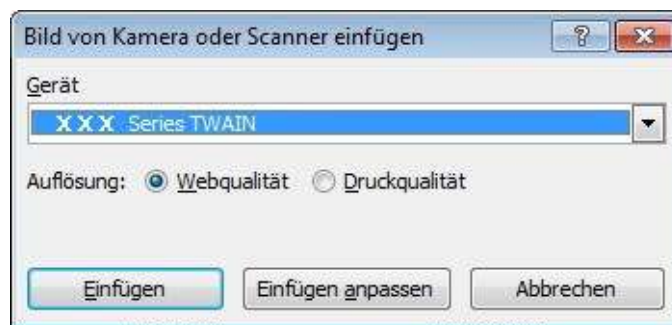

3. Klicken Sie auf die Option „Gerät“, wählen Sie „TWAIN-Scan“ aus und klicken Sie unten auf die Schaltfläche „Einfügen anpassen“.



4. Wenn das Fenster angezeigt wird, legen Sie in der rechten Liste „Grundeinstellungen“ und „Erweiterte Einstellungen“ die Informationen für den Scan fest. Klicken Sie auf „Scan“, um mit dem Scannen zu beginnen.

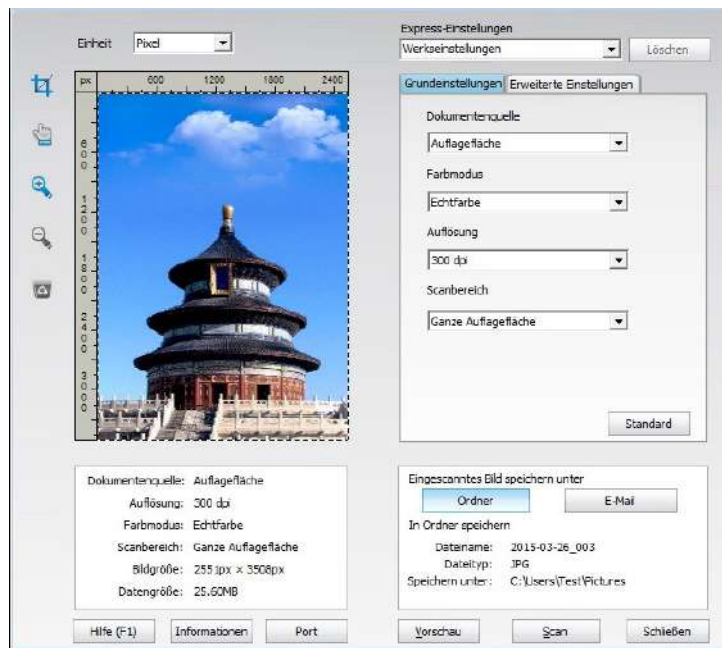

Wenn Sie einen Scan-Port ersetzen möchten, klicken Sie bitte die Taste unter dem "Port", um Scan-Port auszuwählen, wie unten dargestellt:



### 9.1.2.2. Photoshop

Bedienschritte:

1. Starten Sie Photoshop, klicken Sie oben links auf „Datei“ und „Importieren“ und wählen Sie „TWAIN-Scan“ wie unten dargestellt aus:



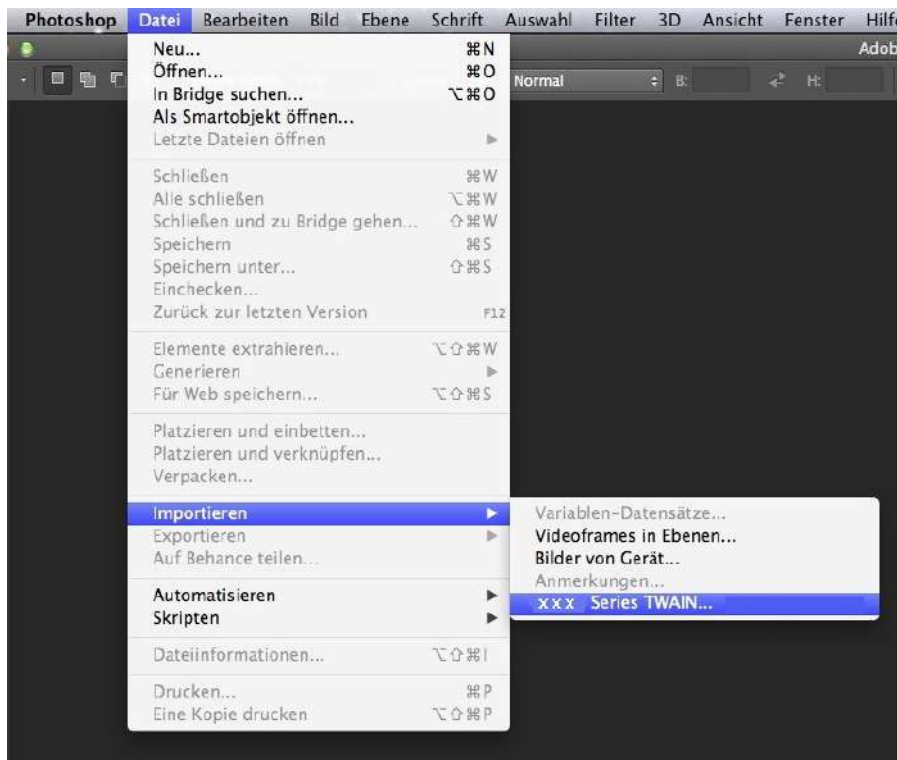

2. Wenn das Fenster geöffnet wurde, finden Sie unter Schritt 4 von [Kapitel 9.1.2.1](#) die speziellen Bedienschritte.

### 9.1.3. WIA-Scannertreiber

#### 9.1.3.1. WIA1.0-Scan (Windows XP/Windows Server 2003)

1. Office-Software (Word und Excel)

Bedienschritte:

1) Office Software öffnen (Word oder Excel).

2) Tastenkombination: Alt+I+P+S zum Öffnen des Anwendungsfensters.



3) Klicken Sie auf „Gerät“, wählen Sie „WIA-Scan“ aus und klicken Sie unten auf „Einfügen anpassen“.



4) Das Aufforderungsfenster wird wie unten dargestellt angezeigt. Legen Sie die Informationen zum Scan fest.



5) Klicken Sie im oberen Bild unten links auf die Option zum Anpassen der Qualität des gescannten Bildes. Das Fenster mit den erweiterten Eigenschaften wird geöffnet, woraufhin der Benutzer den Scan festlegen kann. Wenn die Einstellungen vorgenommen wurden, klicken Sie auf die Schaltfläche „OK“ und dann auf „Scannen“, um mit dem Scannen zu beginnen.



## 2. Photoshop

Bedienschritte:

1) Starten Sie Photoshop, klicken Sie oben links auf „Datei“ und „Importieren“ und wählen Sie „WIA-Scan“ wie unten dargestellt aus:

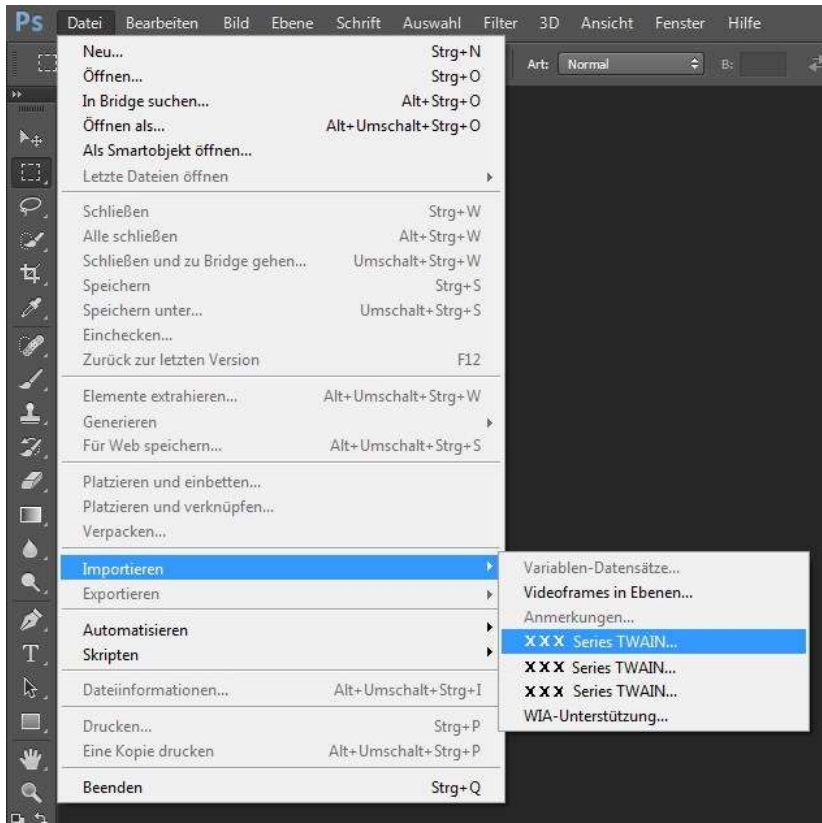

2) Wenn das Fenster geöffnet wird, finden Sie unter Schritt 4 und Schritt 5 von [Kapitel 9.1.3.1](#) die speziellen Bedienschritte.

### 9.1.3.2. WIA 2.0-Scan (Windows Vista/Windows Server 2008 und höhere Versionen)

Bedienschritte:

1. Klicken Sie unten links auf dem Desktop auf „Start“, „Alle Programme“ und „Geräte und Drucker“.

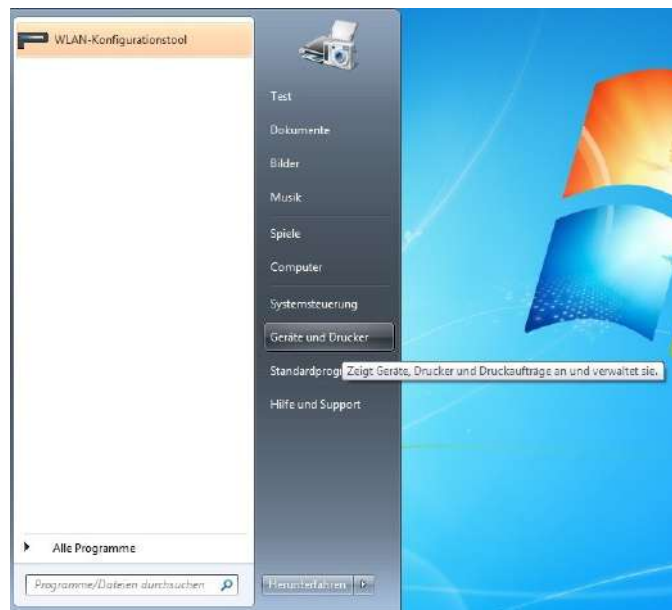

2. Wenn das Popup-Fenster geöffnet wird, wählen Sie den Drucker aus, den Sie verwenden möchten, und klicken Sie mit der rechten Maustaste auf ihn.

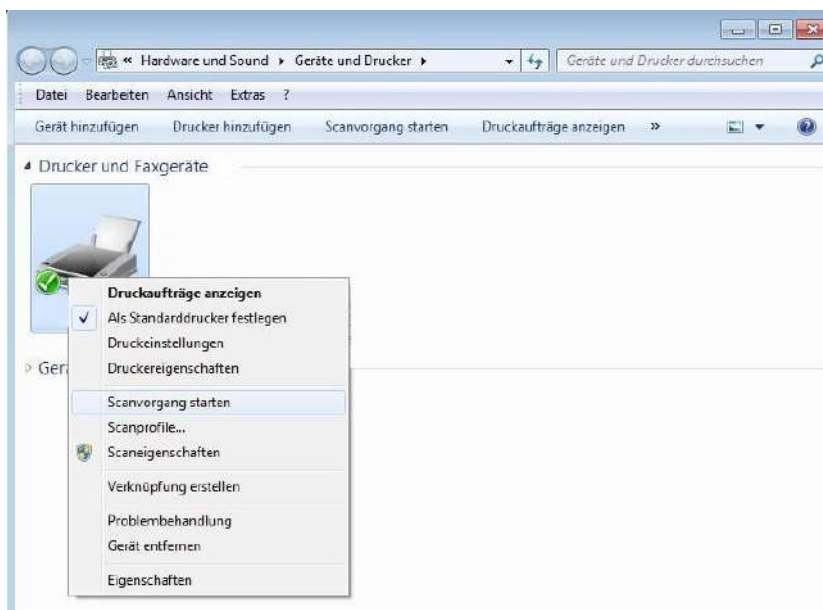

3. Klicken Sie oben in der Optionsleiste auf die Option zum Starten des Scans.

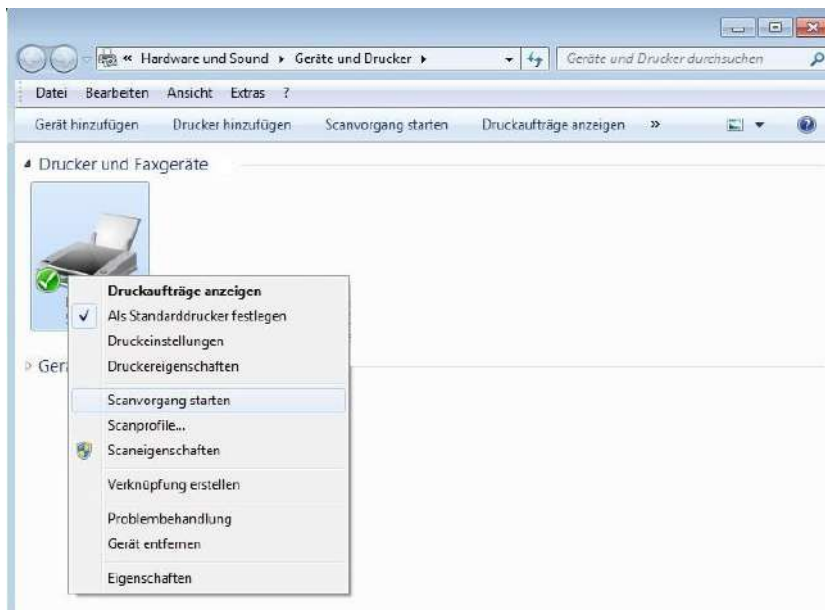

4. Wenn das Fenster geöffnet wurde, legen Sie den Scan fest und klicken Sie unten rechts auf „Scannen“, um mit dem Scannen zu beginnen.

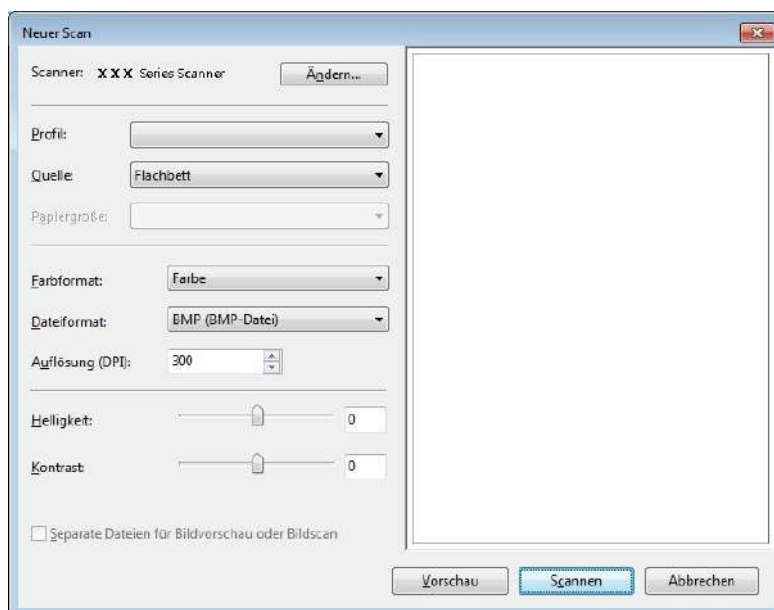

## 9.2. Scannen auf dem macOS

### 9.2.1. ICA-Scan

#### 9.2.1.1. Öffnen von ICA über „Drucken & Scannen“

Bedienschritte:

1. Nachdem Sie den Druckertreiber installiert haben, klicken Sie unten links auf dem Computerdesktop auf „Systemeinstellungen“.

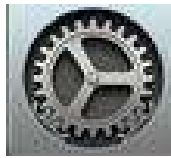

2. Nachdem das Fenster geöffnet wurde, klicken Sie auf „Drucker & Scanner“.

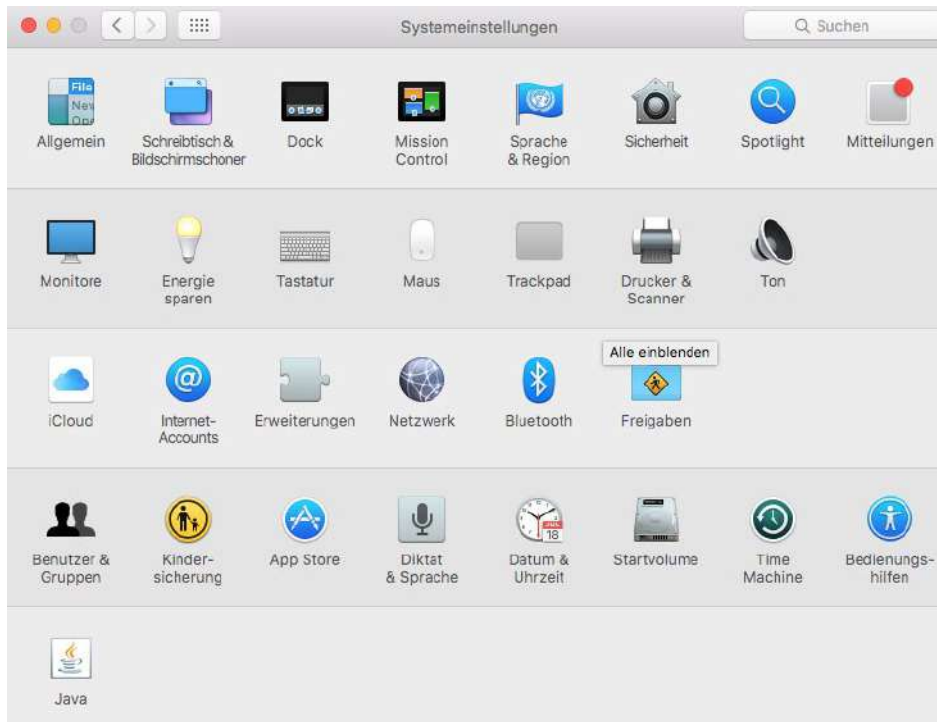

3. Nachdem das Fenster geöffnet wurde, klicken Sie auf „Scannen“.

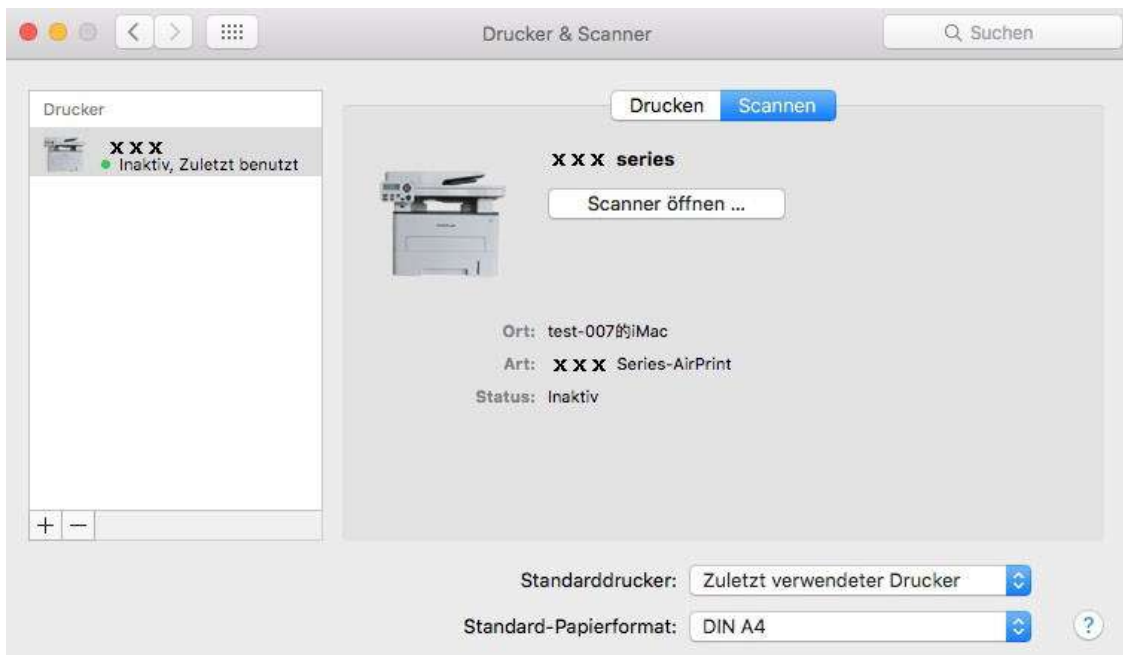

4. Klicken Sie auf „Scanner öffnen“, und das Scanfenster wird geöffnet.

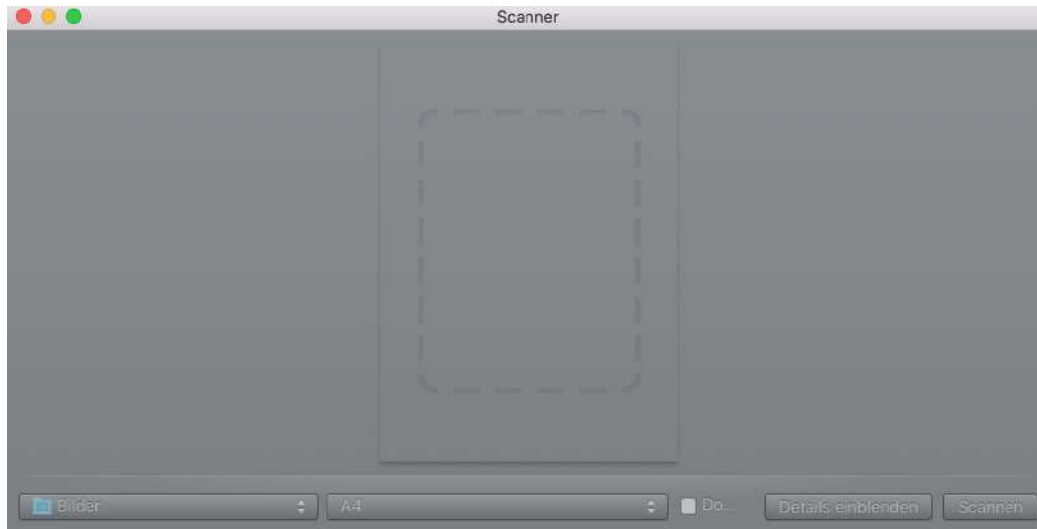

5. Klicken Sie unten rechts auf „Details einblenden“, um die Parameter für den Scan festzulegen.



6. Klicken Sie unten rechts auf „Scannen“ und beginnen Sie mit dem Scannen.

### 9.2.1.2. Aufrufen von CIA über Programme

Bedienschritte:

1. Klicken Sie unten links auf dem Computerschreibtisch auf das Finder-Symbol oder verwenden Sie die Tastenkombination Befehlstaste+Umschalttaste+C, um das Fenster zu öffnen. Suchen Sie unter „Programme“ nach „Digitale Bilder“ (oder verwenden Sie die Tastenkombination Befehlstaste+Umschalttaste+A, um direkt zu „Programme“ zu wechseln) und klicken Sie darauf, um das Programm zu starten.

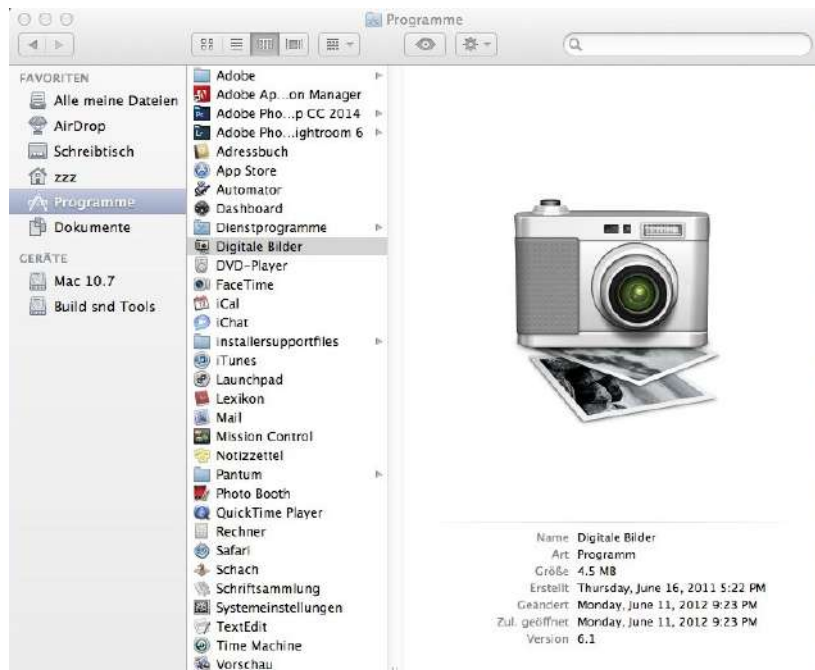

2. Nachdem Sie den Drucker in der linken Liste ausgewählt haben, legen Sie die Parameter für den Scan in der rechten Liste fest. Klicken Sie unten rechts auf „Scannen“ und beginnen Sie mit dem Scannen.

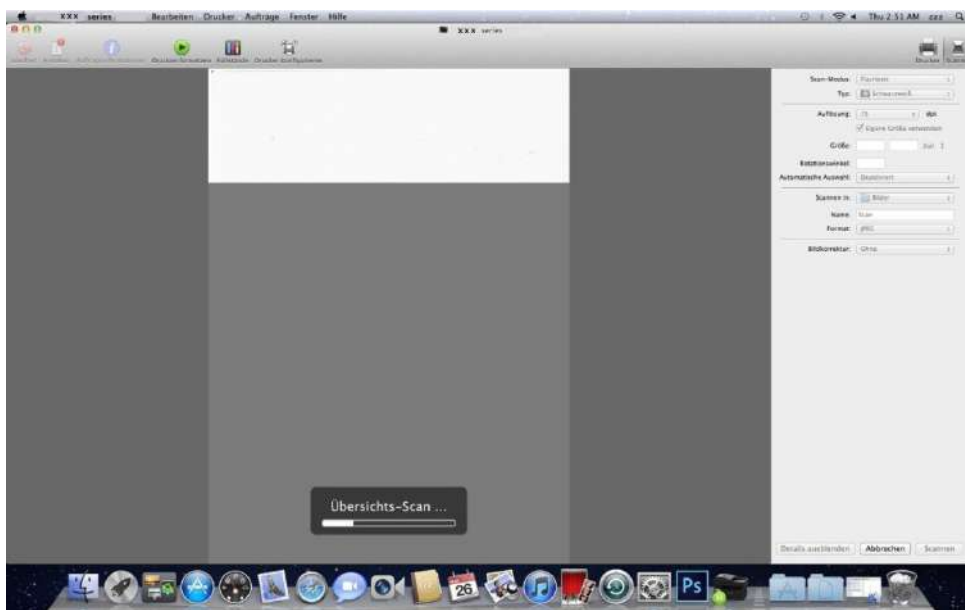

## 9.2.2. TWAIN-Scan

Photoshop dient hier als Beispiel.

Bedienschritte:

1. Starten Sie Photoshop, klicken Sie oben links auf „Datei“ und „Importieren“ und wählen Sie „TWAIN-Scan“ wie unten dargestellt aus:



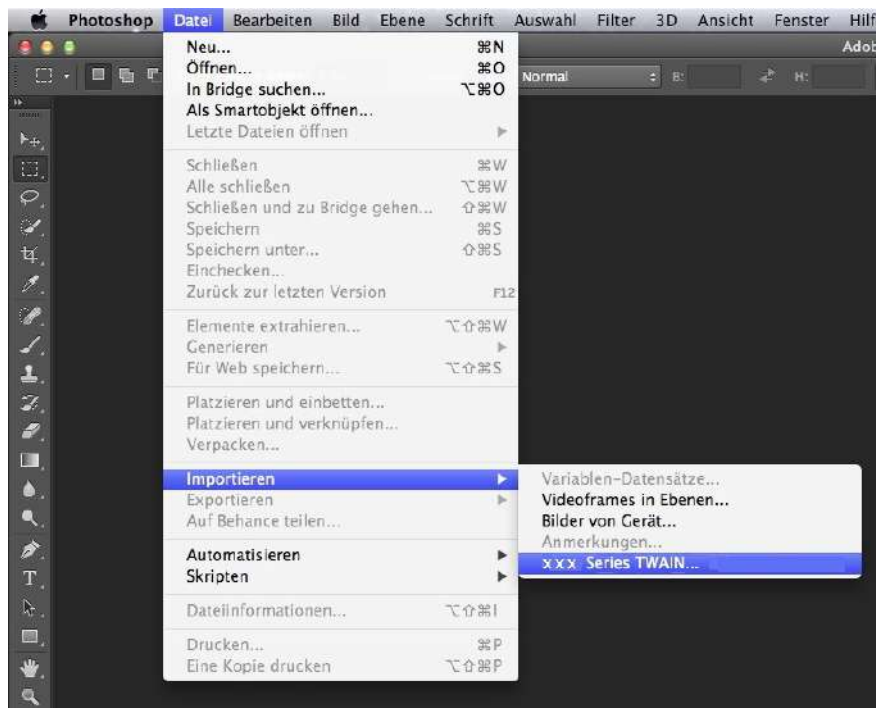

2. Wenn das Fenster geöffnet wurde, finden Sie unter Schritt 4 von [Kapitel 9.1.2.1](#) die speziellen Bedienschritte.

## 9.3. Push-Scan

In diesem Abschnitt wird beschrieben, wie man mit dem Bedienfeld des Druckers verwendet, um Dokumente zu PC, E-Mail, FTP, U-Disk zu scannen.

- 
-  **Hinweis:** • Einzelne Seite zu PC/E-Mail/FTP kann als PDF, TIFF, JPEG gespeichert werden, Einzelne Seite zu U-Disk kann als PDF, JPEG gespeichert werden.
- Im Rahmen des Fusion-Scan-Modus Seite zu PC/U-Disk wird als PDF gespeichert, wenn Seite zu E-Mail/FTP kann als PDF, TIFF, JPEG gespeichert werden.
- 

### 9.3.1. Zu PC scannen

Sie können mit dem Bedienfeld des Druckers verwenden, um ein Dokument zu PC zu scannen. (Nur USB Kabelanschluss unterstützt).

1. Stellen Sie sicher, dass der Drucker und der Computer eingeschaltet und richtig angeschlossen sind.
2. Legen Sie das Original auf Vorlagenglas oder in ADF (wie Vorlagen eingelegt werden, finden Sie in [Kapitel 2.5](#)).
3. In der Systemsteuerung, drücken Sie die Taste "Scannen", drücken Sie Taste "▲" oder "▼" um "Einseite Scannen" oder "Fusion-Scan" auszuwählen, dann drücken Sie die Taste OK.
4. Drücken Sie Taste "Menü", dann drücken die Taste "OK", um in "Scan-Einstellung" einzutreten.
5. Drücken Sie Taste "▲" oder "▼", um Option "Scan zu" auszuwählen, dann drücken die Taste OK.
6. Drücken Sie Taste "▲" oder "▼", um Option "Scan zu PC" auszuwählen, dann drücken die Taste "Start", um Scan zu starten.
7. Wenn Sie Fusion-Scan durchführen möchten, nehmen Sie das gescannte Dokument auf Glasplatte, dann drücken Sie "Start", um weiterhin die zweite Seite zu scannen (man kann die ADF kontinuierliche direkte Abtastung verwenden).

### 9.3.2. In E-Mail scannen

Sie können in Form einer Dateianlage das schwarz-weiße oder farbige Dokumenten auf Ihre E-Mail-Anwendung scannen. Schritte sind wie folgt:

1. Stellen Sie sicher, dass der Drucker und der Computer eingeschaltet und richtig angeschlossen sind.
2. SMTP-Client konfigurieren, finden Sie in [Kapitel 6.2.3.1](#).
3. Das E-Mail-Adressbuch konfigurieren, siehe [Abschnitt 6.2.3.2](#) (Gerät mit Fax-Funktion siehe auch [Kapitel 12.6](#)).
4. Legen Sie das Original auf Vorlagenglas oder in ADF (wie Vorlagen eingelegt werden, finden Sie in [Kapitel 2.5](#)).
5. Drücken Sie am Bedienfeld die Taste „Scannen“ und drücken Sie „▲“ oder „▼“, um „Einzelseitenscan“ oder „Zusammenführungsscan“ auszuwählen, und drücken Sie dann die Taste „OK“.
6. Drücken Sie Taste"Menü", dann drücken die Taste "OK", um in "Scan-Einstellung" einzutreten.
7. Drücken Sie Taste "▲" oder "▼", um Option "Scan zu" auszuwählen, dann drücken die taste "OK".
8. Drücken Sie „▲“ oder „▼“, um „In E-Mail scannen“ auszuwählen, und drücken Sie die Taste „OK“.
9. Drücken Sie „▲“ oder „▼“, um „E-Mail an Adressbuch“ oder „Gruppen-E-Mail“ auszuwählen, und drücken Sie die Taste „OK“.
10. Drücken Sie „▲“ oder „▼“, um das Adressbuch oder die Gruppe auszuwählen, und drücken Sie die Taste „OK“. Drücken Sie „Start“, um mit dem Scannen zu beginnen.
11. Wenn Sie Fusion-Scan durchführen möchten, nehmen Sie das gescannte Dokument auf Glasplatte, dann drücken Sie "Start", um weiterhin die zweite Seite zu scannen (man kann die ADF kontinuierliche direkte Abtastung verwenden).

Befolgen Sie diese Anweisungen zu den Einstellungen für Gruppen-E-Mails.

Legen Sie den Gruppennamen zum Senden der Gruppen-E-Mail per Webseite fest und legen Sie die Mitglieder (d. h. Empfänger) in der Gruppe der Gruppen-E-Mail fest. Wenn der Scanvorgang abgeschlossen ist, sendet die Firmware die gescannten Dokumente an den E-Mail-Server. Dann sendet der E-Mail-Server die Dokumente an die einzelnen Mitglieder der Gruppe.

### 9.3.3. In FTP scannen

Wenn Sie zu FTP scannen möchten, müssen Sie sicherstellen, dass der Nutzer eine Netzwerkumgebung hat, Sie können die große Datei in dem Netzwerk scannen, aber soll die Adresse des Servers, den Benutzernamen und das Passwort für FTP eingegeben werden. Schritte sind wie folgt:

1. Stellen Sie sicher, dass der Drucker und der Computer eingeschaltet und richtig angeschlossen sind.
2. Das E-Mail-Adressbuch für FTP konfigurieren, siehe [Abschnitt 6.2.3.3](#) (Gerät mit Fax-Funktion siehe auch [Kapitel 12.7](#)).
3. Legen Sie das Original auf Vorlagenglas oder in ADF (wie Vorlagen eingelegt werden, finden Sie in [Kapitel 2.5](#)).
4. Drücken Sie am Bedienfeld die Taste „Scannen“ und drücken Sie „▲“ oder „▼“, um „Einzelseitenscan“ oder „Zusammenführungsscan“ auszuwählen, und drücken Sie dann die Taste „OK“.
5. Drücken Sie Taste"Menü", dann drücken die Taste "OK", um in "Scan-Einstellung" einzutreten.
6. Drücken Sie Taste "▲" oder "▼", um Option "Scan zu" auszuwählen, dann drücken die taste "OK".
7. Drücken Sie „▲“ oder „▼“, um „In FTP scannen“ auszuwählen, und drücken Sie die Taste „OK“.

8. Drücken Sie „▲“ oder „▼“, um den Server auszuwählen, und drücken Sie die Taste „OK“. Drücken Sie die Taste „Start“, um mit dem Scannen zu beginnen.
9. Wenn Sie Fusion-Scan durchführen möchten, nehmen Sie das gescannte Dokument auf Glasplatte, dann drücken Sie "Start", um weiterhin die zweite Seite zu scannen (man kann die ADF kontinuierliche direkte Abtastung verwenden).

### 9.3.4. Zu U-Disk scannen

Wenn Sie keinen Computer haben, können Sie die Dokumente zu U-Disk scannen, vor dem Betrieb müssen Sie sicherstellen, dass U-Disk über genügend Speicherkapazität verfügt. Schritte sind wie folgt:

1. U-Disk in den vorderen USB-Anschluss des Druckers einstecken.
2. Legen Sie das Original auf Vorlagenglas oder in ADF (wie Vorlagen eingelegt werden, finden Sie in [Kapitel 2.5](#)).
3. Drücken Sie am Bedienfeld die Taste „Scannen“ und drücken Sie „▲“ oder „▼“, um „Einzelseitenscan“ oder „Zusammenführungsscan“ auszuwählen, und drücken Sie dann die Taste „OK“.
4. Drücken Sie Taste "Menü", dann drücken die Taste "OK", um in "Scan-Einstellung" einzutreten.
5. Drücken Sie Taste "▲" oder "▼", um Option "Scan zu" auszuwählen, dann drücken die Taste "OK".
6. Drücken Sie Taste "▲" oder "▼", um "Scan zu U-Disk" auszuwählen, drücken Taste "OK", dann drücken die Taste "Start", um Scan zu starten.
7. Wenn Sie Fusion-Scan durchführen möchten, nehmen Sie das gescannte Dokument auf Glasplatte, dann drücken Sie "Start", um weiterhin die zweite Seite zu scannen (man kann die ADF kontinuierliche direkte Abtastung verwenden).

Der Drucker wird eine Datei namens GG IMAGEScan in U-Disk-Ordner erstellen, die gescannte Dokumente werden als PDF oder JPG-Format gespeichert.



**Hinweis:** • Unterstütztes U-Disk-Format: Windows-System unterstützte FAT und FAT32, macOS-System unterstützte MS-DOS (FAT).

---

## 9.4. Scanauftrag abbrechen

Während des Scanvorgangs gibt es zwei Möglichkeiten, den Auftrag abzuberechnen:



1. Drücken Sie am Bedienfeld „Abbrechen“, um den Auftrag abzuberechnen.
2. Klicken Sie auf dem Computer im Fenster mit dem Scanfortschrittsbalken auf die Schaltfläche „Abbrechen“, um den Auftrag abzuberechnen.

# 10. Faxen

 **Hinweis:** Einige Funktionen sind je nach den unterschiedlichen Druckermodellen nicht verfügbar. Wenn Sie Fragen haben, wenden Sie sich bitte an den Kundendienst.

---

## 10.1. Geräte anschließen

- "  " port für den Anschluss des Fax-Telefonleitung.
- "  " port für ein externes Telefon anschließen.

 **Hinweis:** • Wenn Sie die Telefonleitung anschließen, empfehlen wir die herkömmliche analoge Telefondienste verwenden (PSTN: Public Switched Telephone Network). Wenn Sie eine digitale Umgebung (wie z.B. DSL, PBX, ISDN oder VoIP) verwenden, müssen Sie den richtigen Filter verwenden und die digitale Einstellung richtig konfigurieren. Für weitere Informationen kontaktieren Sie bitte den digitalen Service-Provider.

---

## 10.2. Faxeinstellungen

Sie können die folgenden Einstellungen für Fax durchführen.

1. Drücken Sie die Taste "Fax", dann drücken Sie die Taste "Menü", um "MenüEinstellung" aufzurufen.



2. Die Taste „OK“, um die FaxEinstellung zu öffnen.



3. Wählen Sie die Fax-Option aus, die Sie einstellen möchten, indem Sie die Richtungstasten drücken.



4. Hier können insgesamt 16 Einstellungen sein, den Standard wie folgt festgelegt :

Nr.	Optionen	Beschreibung
1	Auflösung	Man kann die Fax-Bildqualität auswählen, die Optionen "Normal, Fein, Superfein, Bild", die Standardeinstellung ist "Standard".
2	Originalgröße	Sie können die Größe des Dokuments auswählen, das gefaxt wird. Verfügbare Optionen: „A4“, „Letter“ und „Legal“.
3	Intensität	Sie können die Leuchtdichte der Faxdokumente manuell oder automatisch anpassen.
4	Name	Geben Sie den Name ein und speichern.
5	Nummer	Geben Sie die Nummer ein und speichern.
6	Gruppen-Sendung	Sie können durch Sendung mit mehrere Adressen die gewünschte

gesendete Faxnummer nacheinander eingeben, kann diese Funktion bis zu 20 gleichzeitige Übertragung unterstützen.

---

7	Sendeverzögerung	Sie können die Übertragungsfunktion verwenden, geben die Faxnummer ein und stellen die Sendezeitverzögerung (innerhalb von 24 Stunden) ein, um entsprechend der eingestellten Zeit die Fax-Auftrag zu senden. Maximale Unterstützung 30 Arbeitsplätze.
8	Empfangene weiterleiten	Die Funktion von "weiterleiten zu Fax" aktiviert ist, um die gewünschte Weiterleitungsnummer festzulegen, wenn das Fax empfangen ist, wird es sofort auf die eingestellte Nummer weitergeleitet, wenn gleichzeitig die Funktion von "Weiterleiten und drucken" aktiviert ist, dann nach Empfang des Fax der Drucker wird automatisch eine Kopie für Fax-Auftrag drucken.
9	Sendeeinstellung	Mit den Optionen für die Sendeeinstellungen legen Sie die Parameter für das Senden eines Faxes fest.
10	Empfangseinstellung	Mit den Optionen für die Empfangseinstellungen legen Sie die Parameter für das Empfangen eines Faxes fest.
11	Kompatibilität	Wenn aufgrund der Störung in Telefonleitung die abnorme Senden oder Empfangen von Fax verursacht, können Sie zu VOIP Kompatibilitätsmodus wechseln
12	Land	Die verschiedene Ländern und Regionen sollen eingestellt werden, um die Telefonleitung zu verschiedenen Nationalen anzupassen.
13	Faxbericht	Mit den Optionen für den Faxbericht können Sie das Drucken des Faxberichts an Ihre Anforderungen anpassen.
14	Aktiver Auftrag	Ruft eine Liste aller Faxe mit verzögertem Senden ab. Sie können einzelne Aufträge löschen, indem Sie auf „Abbrechen“ drücken.
15	Logs	Sie können die nächste 30 gesendete / empfangene Fax-Datensätze untersuchen.
16	Kontakte	Sie können die Kontakte und Gruppennummern bearbeiten und die Kontakte sowie eine Liste der Gruppennummern ausdrucken.

---

## 10.3. Faxfunktion

### 10.3.1. Fax senden

#### 10.3.1.1. Fax automatisch senden

1. Legen Sie das Original auf Vorlagenglas oder in ADF (wie Vorlagen eingelegt werden, finden Sie in [Kapitel 2.5](#)).
2. Drücken Sie die Fax-Taste und geben Sie mithilfe der Nummerntasten die Faxnummer ein.



3. Drücken Sie die Taste „Start“, um das Scannen des Dokuments zu starten.
4. Wenn das Original auf der Glasplatte ist, wird nach dem Scannen die Aufforderung "Nächst Scannen" erscheint. Falls die nächste Seite vorhanden ist, soll die gescanntes Original entfernt werden und legen Sie die nächste Seite auf die Glasplatte, drücken Sie die Taste "Start". Nach dem Scannen aller Seiten drücken Sie "OK" Taste.
5. Nach dem Scan beginnt die Faxübertragung.



**Hinweis:** • Um Schäden am Produkt zu vermeiden, verwenden Sie keine Manuskripte mit Korrekturband, Korrekturflüssigkeit, Büroklammern oder Heftklammern. Laden Sie außerdem keine Fotos, kleine Manuskripte oder zerbrechlichen Manuskripte in den automatischen Dokumenteinzug.

### 10.3.1.2. Fax manuell senden

1. Legen Sie das Original auf Vorlagenglas oder in ADF (wie Vorlagen eingelegt werden, finden Sie in [Kapitel 2.5](#)).
2. Drücken Sie die "Fax"Taste.
3. Drücken Sie die Taste "Freisprechen " oder nehmen den Hörer auf, geben Sie die Faxnummer ein.



4. Nachdem Sie den Faxton hören, drücken Sie die Taste "Start", um die Bestätigung zu senden.
- Wenn der angerufene Teilnehmer den Anruf zu diesem Zeitpunkt angenommen hat, können die beiden Seiten einen Sprachanruf tätigen, nachdem der Fax gesendet ist, können Sie den angerufene Faxton hören, drücken Sie die Taste "Start" zu senden.

### 10.3.2. Fax empfangen

Es gibt zwei Verfahren für den Faxempfang. Standardmäßig befindet sich der Drucker im Faxmodus.

Fax-Modus: Jeder Anruf aus Anrufers wird als Fax beurteilt, wenn nach der gesetzten Anzahl des Klingelzeichens erreicht ist, wird ein Fax-Signal gesendet und das Fax automatisch empfangen.

Telefon-Modus: Jeder Anruf aus Anrufers wird als Anruf beurteilt, nach manueller Antwort drücken die Taste "Start" auf Bedienfeld, um das Fax zu empfangen.

#### 10.3.2.1. Automatischer Empfang in Fax-Modus

Bei Empfang von Fax wird das Gerät nach einer bestimmten Anzahl von Ringen den Anruf empfangen und das Fax automatisch antworten. Die Standardanzahl der Ringe ist vier.

Um die Anzahl der Ringe zu ändern, finden Sie in [Kapitel 10.2](#) und [Kapitel 15](#).

Um die Lautstärke des Klingeltons einzustellen, finden Sie in [Kapitel 12.1.8](#).

#### 10.3.2.2. Automatischer Empfang in Telefon-Modus

Im Telefon-Modus, wenn ein Fax Anruf eingeht, gibt es drei Möglichkeiten, Faxe zu empfangen:

1. Auf dem Bedienfeld drücken Sie die Taste "Start", um das Gerät das Fax zu empfangen.
2. Auf dem Bedienfeld drücken Sie die Taste "Freisprech", um das Gerät das Fax zu empfangen.
3. Durch einen entfernten Empfänger (gilt nur für externen Telefonbetrieb) nach Empfang des Telefons auf dem Telefon Panel drücken Sie "\* 90", um das Gerät das Fax zu empfangen.

---

 **Hinweis:** • Der Standardwert für den Remote-Code ist „\*90“. Sie können diesen unter „Menü“ — „Faxereinstellungen“ — „Empfangseinstellungen“ — „Remote-Code“ — „Einschalten“ — bearbeiten.

- Wenn die Pulverpatrone zu wenig Pulver hat, kann der empfangene Fax-Auftrag nicht gedruckt werden, benutzen Sie bitte eine neue Patrone oder wählen Sie in "Geringe Menge an Pulver Drucken fortzusetzen" auf "Ein", dann kann man den Druck fortsetzen.
-



### 10.3.3. Die Systemstörung und Kompatibilität der VoIP-Telefonleitung einstellen

Wenn aufgrund Störungen in der Telefonleitung die abnorme Faxe Sendung oder Empfang verursacht, versuchen Sie die folgende Möglichkeiten zur Verbesserung der Erfolgsquote für Sendung und Empfang von Fax.

1. Man kann durch die Frontplatte zu VOIP-Kompatibilitätsmodus einstellen.

Bitte setzen Sie sich wie folgt:

1) Nachdem die Maschine bereit ist, drücken Sie die Taste "Fax", dann drücken Sie die Taste "Menü", um "Menü Einstellung" aufzurufen.

2) Drücken Sie die "OK" Taste, um in "Fax Einstellung" einzutreten.

3) Mit der Pfeiltaste "▲" oder "▼" in "Kompatibilität" einzutreten und drücken Sie "OK".

4) Mit der Pfeiltaste "▲" oder "▼" "VoIP" wählen, dann auf VoIP-Kompatibilitätsmodus umstellen.

2. Versuchen Sie in einer nicht-busy Zeit das Fax erneut zu senden.

3. Bitte konsultieren Sie den Lieferant und fragen, ob die Netzwerkeinstellungen für Fax-Übertragungen optimierbar ist.

### 10.3.4. Weitere Faxfunktionen

Einstellung folgender Fax-Funktion finden Sie in [Abschnitt 10.2](#) und [Kapitel 15](#), um die Installation abzuschließen.

1. Gruppen-Sendung

Sie können durch dieses Produkt die Vorlage an mehrere Faxnummern senden, kann es bis zu 20 Faxnummern gleichzeitige Übertragung unterstützen.

2. Sendeverzögerung

Sie können das verzögerte Senden des Faxes über das Bedienfeld aktivieren. Wenn dieser Prozess abgeschlossen ist, scannt der Drucker das Dokument in den Speicher und kehrt in den Bereitschaftsstatus zurück.

3. Aktiver Auftrag

Sie können durch "Aktive Jobs" Menü die aktuelle gespeicherte Verzögerungsauftrags anzuzeigen oder zu löschen.

4. Empfangen von Übertragung

Sie können empfangene Faxe weiterleiten. Wenn ein Fax empfangen wird, wird es zuerst im Speicher gespeichert. Dann wählt der Drucker die von Ihnen angegebene Faxnummer und sendet das Fax. Falls die Leitung besetzt oder wegen Leitungsausfalls nicht erfolgreich übertragen kann, wird dieses Produkt einen Inhalt für Weiterleitung drucken (falls Wahlwiederholung eingestellt ist, wird nach Wahlwiederholung weiter drucken).

Wenn die Weiterleitung aktiviert ist, möchten Sie den Inhalt drucken, setzen Sie die Funktion von "Weiterleiten und drucken" aktivieren.

5. Automatische Wahlwiederholung

Wenn die gewählte Nummer beim Senden eines Faxes besetzt ist oder nicht antwortet, wiederholt das Gerät die Wahl automatisch. Sie können die Anzahl der Wahlwiederholungen und das Intervall festlegen.

6. Automatisch verkleinern

Wenn das Papierformat des empfangenen Faxes nicht mit dem im Drucker festgelegten Papierformat übereinstimmt, wird das empfangene Fax auf das vom Benutzer definierte Papierformat verkleinert, um zum Papierformat des Druckers zu passen.

Wenn Sie die Option für das automatische Verkleinern deaktivieren, wird das Fax in der vollständigen Größe über mehrere Seiten gedruckt. Das automatische Verkleinern ist standardmäßig aktiviert.

- 
-  **Hinweis:** • Stellen Sie sicher, dass das festgelegte Standardpapierformat mit dem Format des im Magazin vorhandenen Mediums übereinstimmt.
- Speicherempfang: Wenn kein Papier hat oder ein Papierstau auftritt, kann das Produkt automatisch alle empfangene Faxe im Speicher speichern, nachdem der Staus gelöst oder Papier eingelegt ist, wird der Fax-Auftrag automatisch gedruckt.
- 

## 7. Schnell-Wahl

Sie können durch die Kontakte die Kurzwahl- und Gruppennummern für bearbeiten, um bei Sendung des Fax eine Kurzwahl zu senden.

### 1) Kurzwahlnummer

Drücken Sie im Faxfenster die Taste „Kontakte“, um die Kurzwahloberfläche aufzurufen. Geben Sie die Kurzwahlnummer ein. Das System sucht dann automatisch nach der Nummer. Falls die Kurzwahlnummer vorhanden ist, werden die zugehörigen Informationen angezeigt. Drücken Sie dann auf die Start-Taste, um das Faxen zu starten. Falls die Kurzwahlnummer nicht vorhanden ist, wird eine Fehlermeldung angezeigt. Sie können bis zu 200 Kurzwahlnummern speichern.

### 2) Gruppenwahlnummer

In der fax - schnittstelle, klicken sie auf "menü" klicken, dann auf "Ok" - Taste und der fax - parameter - schnittstelle, wählen sie die kontakte - Gruppe Telefon, in die Gruppe Telefon -, Wahl - Gruppe wählt in der Gruppe - schnittstelle, wählt eine der Gruppen, drücken sie die start - Taste die Gruppe Fax begonnen wurde. Sie können maximal 10 Gruppen für die Gruppenwahl festlegen, die jeweils bis zu 99 Nummern enthalten können.

## 10.4. PC-Fax

Mit der Funktion PC-Fax können Sie ein Dokument von Ihrem Computer als Fax senden. PC-Fax supports Windows system only. In this chapter, a Word file is taken as the example to show you how to operate.

### 10.4.1. Fax mit PC-Fax senden

1. Öffnen Sie die Fax-Datei, die Sie senden möchten.
2. Klicken Sie auf "Datei" und dann klicken auf die Option "Drucken".
3. Wählen Sie den Druckernamen mit Fax, klicken Sie "Druckereigenschaft", im Popup-Fenster "Fax-Einstellung" kann die "Papier" und "Qualität" für PC-Fax-Übertragung einstellen.

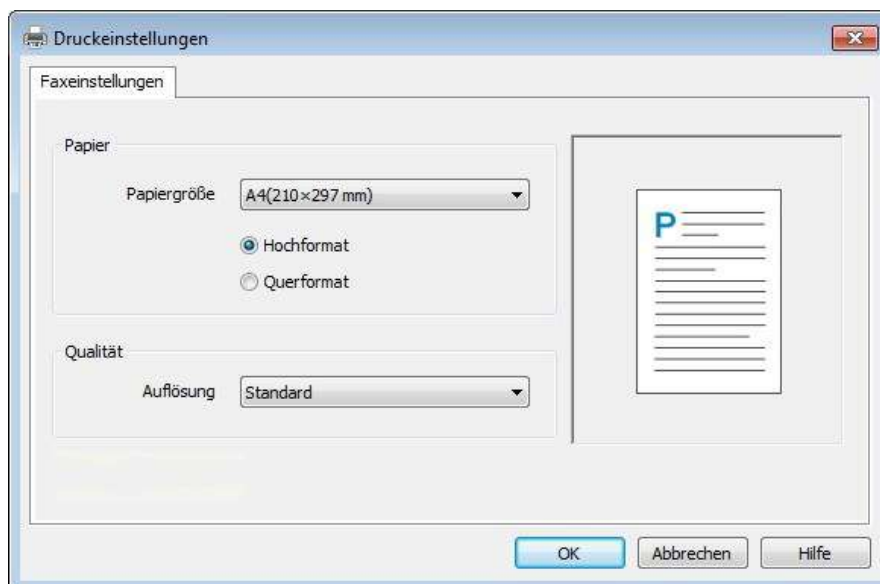

4. Klicken Sie die Taste "Drucken", dann wird das Fenster "Fax senden" erscheint.

startet Faxvorgang

Faxen an

Faxnummer:

Name:

Zu Kontakten hinzufügen

Zur Empfängerliste hinzufügen

Empfängerliste:

Name	Faxnummer

Empfänger löschen    Kontakte anzeigen >>

Senden    Abbrechen

Hilfe

Einstellungen Deckblatt

Deckblatt verwenden    Einstellungen Deckblatt

5. Geben Sie den Namen und die Faxnummer ein und klicken Sie auf „Zur Empfängerliste hinzufügen“, um die Informationen zur Empfängerliste hinzuzufügen. Wenn Sie das Fax an mehrere Adressen senden möchten, können Sie weitere Namen und Faxnummern eingeben und zur Empfängerliste hinzufügen.

6. Klicken Sie auf „Senden“, um das Senden des Faxes zu starten.

# 11. Mobiles Drucken (gilt für Modelle mit Wi-Fi Funktion)

## 11.1. AirPrint rimovibilea Drucken

Nur der Drucker mit AirPrint Funktion kann mit AirPrint drucken. Überprüfen Sie die Verpackung von dem Drucker, ob davon das AirPrint Symbol gibt, um die AirPrint Funktion zu prüfen.

### 11.1.1. Von AirPrint rimovibles Drucken unterstützten Betriebssystem

Für ISO 7.0 oder höher Version geeignet.

### 11.1.2. Vorbereitung

1. Drucker mit drahtlosen Netzwerkfunktion .
2. iOS Gerät bewegliches Drucken.

### 11.1.3. Verwendung der AirPrint beweglichen Drucken

Die Schritte vom Drucken konnten nach unterschiedlicher Anwendung variieren. Unter wird PDF als ein Beispiel erklärt.

1. Druckerstrom einschalten.
2. iOS bewegliches Gerät mit dem WLAN des Druckers verbinden(Die Einweisung zum Verbinden finden Sie unter [Kapitel 5](#)).
3. Auf der ISO Gerät Verwenden Sie bitte PDF, um die Dokumente zu öffnen.

4. Klicken Sie  .

5. Klicken Sie auf "Drucken".

6. Stellen Sie sicher, dass Sie GG IMAGE Drucker ausgewählt haben.

Wenn sie andere Drucker (oder Gar keinen Drucker) ausgewählt haben, klicken Sie bitte auf die Optionen des Druckers und wählen Sie Ihren GG IMAGE Drucker.

7. Stellen Sie den Parameter des Druckers ein wie z.b. die Anzahl des zum druckenen Materials.

8. Klicken Sie auf "Drucken".



---

**Hinweis:**• Wenn der Druck nicht erfolgreich ist, überprüfen Sie bitte das iOS Gerät schon mit dem WLAN Netzwerk wie der Drucker angeschlossen ist.

- Wenn das iOS Gerät jeden Drucker nicht erkennen konnte, bitte überprüfen Sie, ob der Drucker mit dem Strom angeschlossen wird und ob der Drucker eingeschaltet wird.
-

# 12. Allgemeine Einstellungen

In diesem Kapitel werden einige allgemeine Einstellungen erläutert

 **Hinweis:** • Die Aussicht der Platte je nach Modell ist unterschiedlich, eine schematische Darstellung ist nur als Referenz.

## 12.1. Systemeinstellung

### 12.1.1. Tonersparmodus

Sie können Tonersparen wählen. Das Tonersparenmodus kann den Tonerverlust verkleinern und die Druckkosten senken. Wenn der Tonersparenmodus "Ein" ist, wird die Farbe der Ausgabe heller. Die Standardeinstellung ist "Aus".

1. Drücken Sie die Taste "Menü", um "Menü Einstellung" aufzurufen.
2. Mit den Pfeiltasten "▲" oder "▼" wählen Sie die Option "System-Eintr.", drücken Sie die Taste "OK".



3. Mit den Pfeiltasten "▲" oder "▼" wählen Sie die Option "Tonersparfunk.", drücken Sie die Taste "OK" den Tonersparmodus zu aktivieren/deaktivieren.

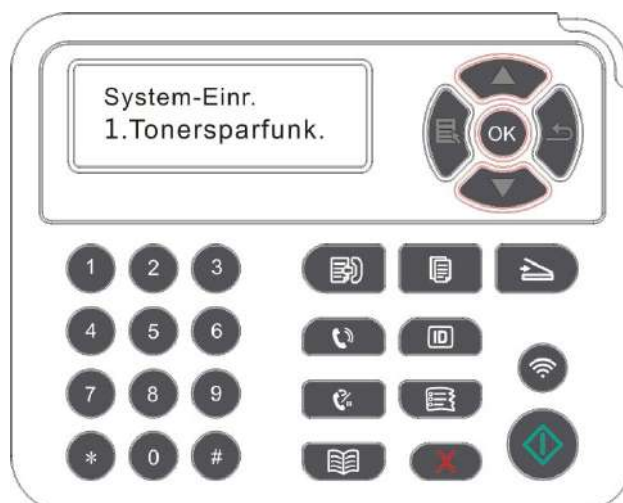

## 12.1.2. Spracheinstellung

Mit „Spracheinstellung“ wird die im Bedienfeld angezeigte Sprache ausgewählt.

1. Drücken Sie die Taste "Menü", um "Menü Einstellung" aufzurufen.
2. Mit den Pfeiltasten "▲" oder "▼" wählen Sie die Option "System-Eintr.", drücken Sie die Taste "OK".
3. Mit den Pfeiltasten "▲" oder "▼" wählen Sie die Option "Spracheinst.", drücken Sie die Taste "OK" die Spracheinstellung zu aktivieren.



## 12.1.3. Werkseinstellungen wiederherstellen

"Fabrikkonfiguration wiederherstellen" ist für die Einstellung wieder auf dem Status wie die Fabrikkonfiguration. Nach der Wiederherstellung wird der Drucker neu starten.

1. Drücken Sie die Taste "Menü", um "Menü Einstellung" aufzurufen.
2. Mit den Pfeiltasten "▲" oder "▼" wählen Sie die Option "System-Eintr.", drücken Sie die Taste "OK".
3. Drücken Sie die Richtungstaste „▲“ oder „▼“, um die Option „Wiederherst.“ auszuwählen, und drücken Sie „OK“.

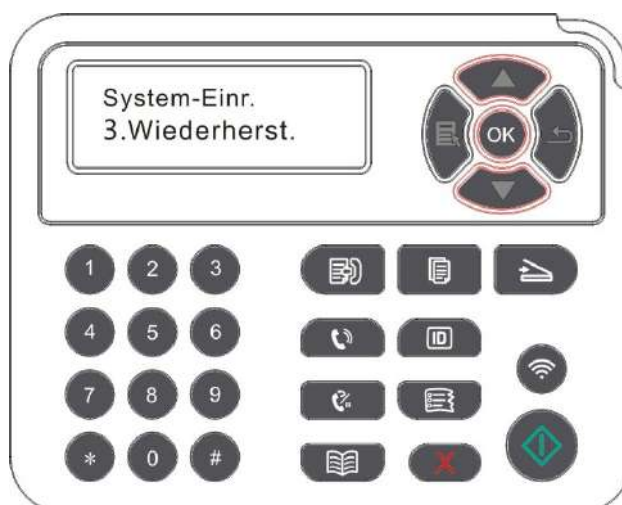

---

 **Hinweis:** • Sie können auch durch Web Server die Fabrikkonfiguration wiederherstellen für den Drucker mit Netzwerkfunktion. Anweisung siehe [Abschnitt 6.2.4](#) .

---

### 12.1.4. Ruhezeiteinstellung

Ruhemodus kann den Energieverbrauch des Druckers bedeutend sparen. Durch "Ruhestandzeit einstellen" können Sie die Zeit vor dem Ruhemodus wählen.

1. Drücken Sie die Taste "Menü", um "Menü Einstellung" aufzurufen.
2. Mit den Pfeiltasten "▲" oder "▼" wählen Sie die Option "System-Einr.", drücken Sie die Taste "OK".
3. Drücken Sie die Richtungstaste "▲" oder "▼" , um "Einst. Ruhezeit" zu wählen. Klicken Sie auf "Ok", um die entsprechende Zeit einzustellen.



---

 **Hinweis:** • Im Ruhemodus drücken Sie jegendeie Taste vom Drucker oder send Sie eine Druckenarbeit, dann wird der aufgeweckt.  
• Der Drucker mit Netzwerkfunktion lässt sich durch den WEB Server Ruhezeit einstellen (siehe [Abschnitt 6.2.3.4](#) ) .

---

### 12.1.5. Stummdrucken

Das Stummmodus lässt das Drucken mit weniger Lärmarme und niedriger Geschwindigkeit. Wenn das Stummmodus "Ein"ist, wird das Drucken mit niedriger Geschwindigkeit durchgeführt. Die Standardeinstellungen ist "Aus".

1. Drücken Sie die Menütaste, um die Menüeinstellungen zu öffnen.
2. Mit den Pfeiltasten "▲" oder "▼" wählen Sie die Option "System-Einr.", drücken Sie die Taste "OK".
3. Drücken Sie die Richtungstaste "▲" oder "▼" und wählen Sie "Druck stoppen". Klick Sie auf "Ok" , um das Stummmodus ein /auszuschalten.



### 12.1.6. Eine Seite drucken für Sauber & Fix

"Eine Seite drucken für Sauber & Fix"-Funktion reinigt den Toner und entfernt Papierpulver und andere Verunreinigungen, um einen besseren Druckereffekt zu erzielen. Der Drucker startet die "Eine Seite drucken für Sauber & Fix"-Funktion automatisch, nachdem der Drucker eine bestimmte Anzahl an Seiten gedruckt hat. Unter Verwendung des Druckerbedienfelds können Sie die "Eine Seite drucken für Sauber & Fix"-Funktion auch manuell starten. Die Schritte sind wie folgt:

1. Drücken Sie die Menütaste, um die Menüeinstellungen zu öffnen.
2. Drücken Sie „OK“, um die Option „1.System-Eintr.“ auszuwählen.
3. Drücken Sie “▲” oder “▼” und wählen Sie die "Sauber & Fix"-Funktion, dann drücken Sie "OK" um den Reinigungs- und Einstellungsvorgang der Fixiereinheit zu starten.

### 12.1.7. Einstellung für automatische Abschaltung

"Einstellung für automatische Abschaltung" ist verwendet, um die Abschaltbedingung und die Abschaltverzögerung einzustellen.

1. Drücken Sie die Menütaste, um die Menüeinstellungen zu öffnen.
2. Drücken Sie „OK“, um die Option „System-Eintr.“ auszuwählen.
3. Mit den Pfeiltaste "▲" oder "▼" wählen Sie die Option "Autom.Aussch.", drücken Sie die Taste "OK", um die Abschaltbedingung und die Abschaltverzögerung zu aktivieren.

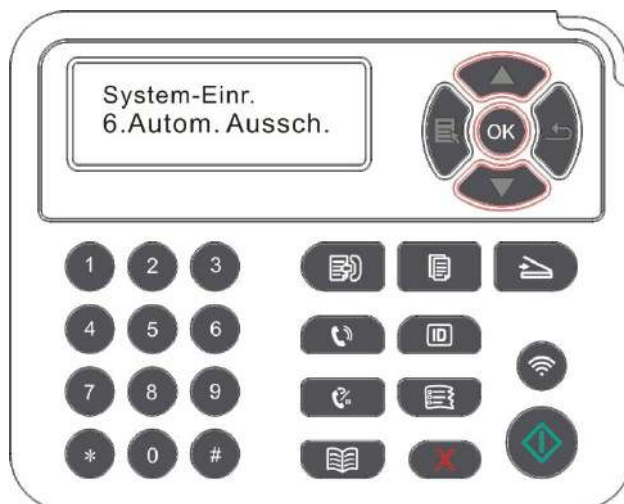





**Hinweis:** Einstellmöglichkeiten für automatische Abschaltung:

- Abschaltung ohne Port-Verbindung (Werkseinstellung. : Alle Ports sind nicht verbunden, WiFi ist ausgeschaltet, der Drucker befindet sich in Standby-Modus oder in Ruhezustand.
- Abschaltung unter Ruhezustand: Der Drucker befindet sich in Standby-Modus oder in Ruhezustand.
- Der Drucker entspricht der automatischen Abschaltbedingung, nach der eingestellten Wartezeit wird er automatisch abgeschaltet.
- Nach dem Abschalt ist der Stromverbrauch von 0,5 Watt oder weniger.
- Einzelnes Land (oder Region) unterstützt keine automatische Abschaltungsfunktion.

## 12.2. Netzwerkeinstellungen

Sie können über die Nezuwerkeinstellung den Netzwerkstatus checken oder einstellen.

1. Drücken Sie die Taste "Menü", um "Menü Einstellung" aufzurufen.
2. Drücken Sie die Richtungstaste "▲" oder "▼" und wählen Sie Netzwerkeinst.
3. Klick Sie auf "Ok" , um das "Netzwerkeinst.", "Wi-Fi Einstellung" und "Wi-Fi Direct Verbindung" einzustellen.



## 12.3. Netzwerkinformationen

Benutzer können den Netzwerkstatus in den Netzwerkinformationen überprüfen.

1. Drücken Sie die Taste "Menü", um "Menü Einstellung" aufzurufen.
2. Drücken Sie die Richtungstaste "▲" oder "▼" und wählen Sie "Netzwerkinfo". Klicken Sie auf "OK", dann können Sie die entsprechende Information wie "Netzwerk mit Kabel", "WLAN Netzwerk", "Wi-Fi Direct Verbindung" finden.



## 12.4. Druckenbericht ausdrucken

Sie können durch die Bedientafel die Druckenbericht ausdrucken. Die Seiten können Sie die Produktinformationen, Diagnose und Fehlerbehebung bieten.

1. Drücken Sie die Taste "Menü", um "Menü Einstellung" aufzurufen.
2. Mit den Pfeiltasten "▲" oder "▼" wählen Sie die Option "Infobericht" aus.



3. Klicken Sie auf "Ok" , dann können Sie die entsprechende Informationbericht je nach Bedarf ausdrucken.

Druckbare Berichte enthalten Demoseite Druck, Information Druck, Menüstruktur Druck, Netzwerk-Konfiguration Druck, E-Mail-Adresse Druck, Gruppe E-Mail Druck, FTP-Adresse Druck, WiFi-Hotspot Druck.

---

 **Hinweis:** • Die obere Produktsbericht ist eine Bericht mit allen Modellen von dem Produkt. Ihre tatsächliche Maschine konnte unterschiedlich wie die Produkte in der Bericht sein.

---

## 12.5. Tonerrestmenge

Sie können die aktuelle Restmenge an Tonerkartuschen auf dem Bedienfeld des Druckers anzeigen.

1. Drücken Sie die Taste "Menü", um "Menü Einstellung" aufzurufen.
2. Mit den Pfeiltasten "▲" oder "▼" wählen Sie die Option "Tonerrestmenge " aus.



3. Drücken Sie die Taste "OK", um die Tonerrestmenge anzuzeigen.

## 12.6. Die E-Mail-Adresse konfigurieren

(Gilt für Maschinen mit Fax-Funktion)

1. Drücken Sie die Taste "Scannen" auf dem Bedienfeld, drücken Sie die "Menü" Taste, um "Menü Einstellung" aufzurufen.
2. Drücken Sie die Taste "OK", um in "Scan-Einst." einzutreten.
3. Mit den Pfeiltasten "▲" oder "▼" wählen Sie die Option "E-Mail-Adr.", drücken Sie die Taste "OK".
4. Mit den Pfeiltasten "▲" oder "▼" wählen Sie die Option "Adressb. bear.", drücken Sie die Taste "OK", um die Funktion für Erstellen, Bearbeitung/Anzeige, Löschen und Zu Gruppe Hinzufügen zu verwenden.
5. Mit den Pfeiltasten "▲" oder "▼" wählen Sie die Option "Gruppenm.bear.", drücken Sie die Taste "OK", um die Funktion für Erstellen, Bearbeitung/Anzeige, Löschen zu verwenden.



---

**Hinweis:** • Nach Erstellen von Gruppennachrichten können Sie das Mitglied von Adressbuch zu Gruppe hinzufügen.

- Sie müssen E-Mail richtig einstellen, dann können Sie Nachrichten übernehmen, die detaillierte Setup-Schritte für E-Mail fragen Sie bitte an Ihrem Netzwerkadministrator.
- 

## 12.7. FTP-Adressbuch Konfigurieren

(Gilt für Maschinen mit Fax-Funktion)

1. Drücken Sie die Taste "Scannen" auf dem Bedienfeld, drücken Sie die "Menü" Taste, um "Menü Einstellung" aufzurufen.
2. Drücken Sie die Taste "OK", um in "Scan-Einst." einzutreten.
3. Mit den Pfeiltasten "▲" oder "▼" wählen Sie die Option "FTP-Adressbuch ", drücken Sie die Taste "OK", um die Funktion für Erstellen, Bearbeitung/Anzeige, Löschen zu verwenden.



---

**Hinweis:** • Vor Konfiguration von FTP-Adressbuch müssen Sie Ihrem Netzwerkadministrator die Server-IP-Adresse, die Portnummer, FTP-Name fragen.

---

## 12.8. Online-Upgrade

Wenn Sie keinen Computer haben, können Sie die Firmware durch das Bedienfeld des Druckers aktualisieren.

1. Schalten Sie den Drucker ein und schließen Sie den Drucker an das Netzwerk.
2. Drücken Sie die Menütaste, um die Menüeinstellungen zu öffnen.
3. Mit den Pfeiltasten "▲" oder "▼" wählen Sie die Option "Online-Upgrade", drücken Sie die Taste "OK".
4. Folgen Sie den Anweisungen, nach Abschluss des Upgrades müssen Sie den Drucker neu starten.



---

**Hinweis:** • Wenn das Firmware-Unterladen fehlschlägt ist, starten Sie den Drucker und dann wieder betreiben.

---

## 13. Regelmäßige Wartung

 **Hinweis:** • Druckeraussehen konnte unterschiedlich wegen seine Modelle sein. Die schematische Darstellung ist nur zum Informationszwecken.

---

### 13.1. Reinigung des Druckers

 **Hinweis:** • Verwenden Sie ein mildes Reinigungsmittel.

- Nach kurzer Zeit sind die Teile des Druckers noch unter hohe Temperatur. Wenn Sie die vordere oder hintere Abdeckung öffnen und die interne Teile kontaktieren, berühren Sie nicht die Hochtemperatur-Position, die mit Warnetiketten gekennzeichnet sind, um Schutz vor Verbrennung zu vorbeugen.
- 

1. Wischen Sie die Außenseite des Druckers mit einem weichen Tuch sauber.

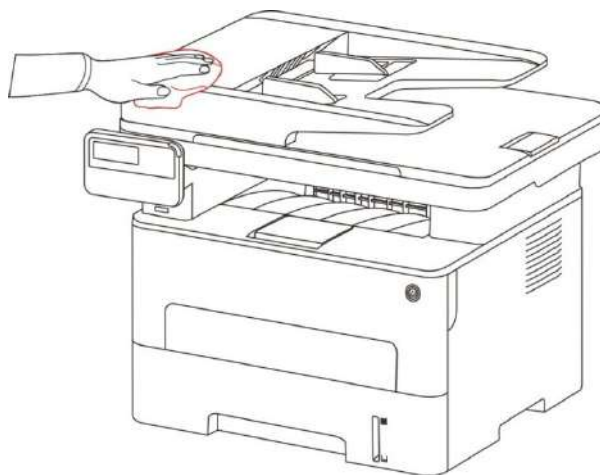

2. Heben Sie den Scannerdeckel auf, wischen Sie die Glasplatte mit einem weichen Tuch.

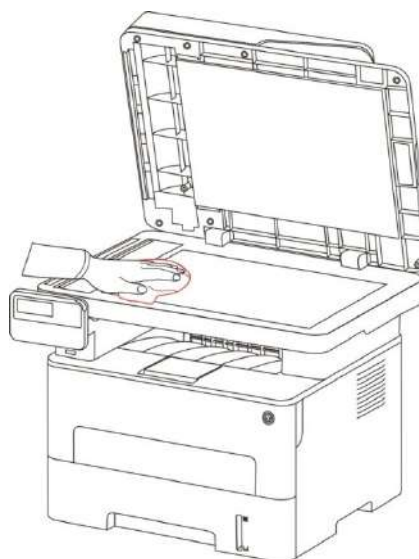

3. Öffnen Sie den Frontdeckel und ziehen Sie den Toner aus der Schiene.

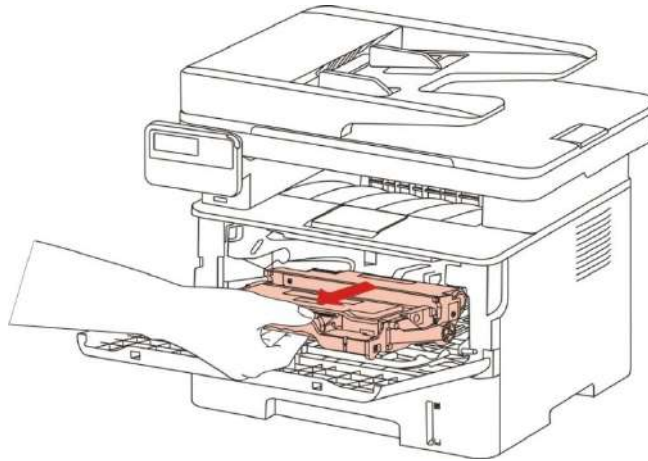

---

 **Hinweis:** • Wickeln Sie die Tonerkassette in einen Schutzbeutel oder dickes Papier ein, um Schäden an der Kassette durch direktes Licht auszuschließen, wenn Sie die Tonerkassette entnehmen.

---

4. Reinigen Sie den Drucker innen, indem Sie den hervorgehobenen Bereich vorsichtig mit einem trockenen und fusselreifen Tuch abwischen (siehe Abbildung).

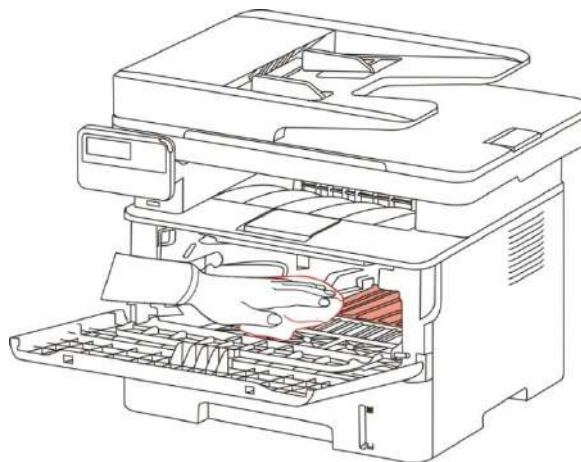

5. Mit einem trockenen sanften Tuch ohne Flaum die LSU Linse von dem Drucker leicht putzen.

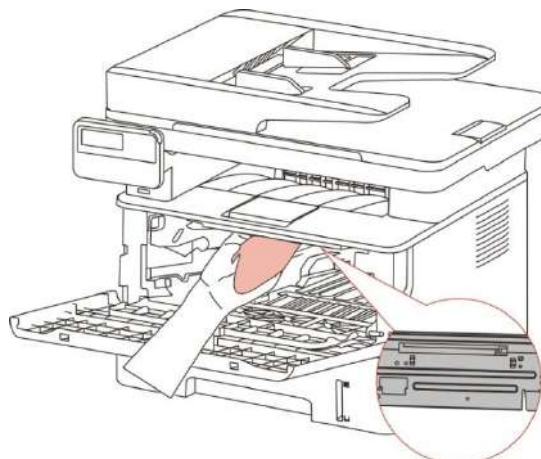

6. Öffnen Sie die automatische Karton von dem Drucker und putzen Sie das Papierrollen vom drucker mit einem trockenen sanften Tuch ohne Flaum.

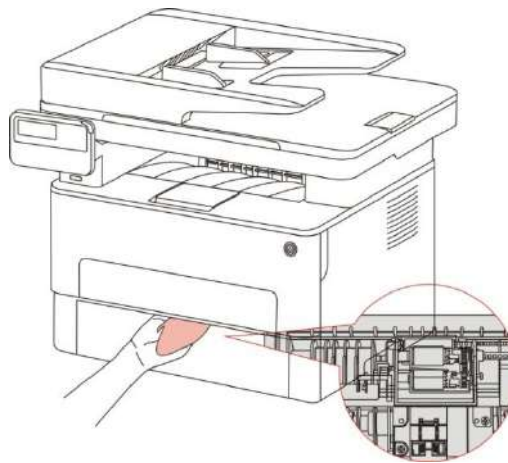

 **Hinweis:** • Wenn Maschine mit einem Dokumenteneinzug bestückt ist, braucht sie regelmäßige Reinigung, mit weichen Waschlappen die in Fig angezeigte Position wischen.

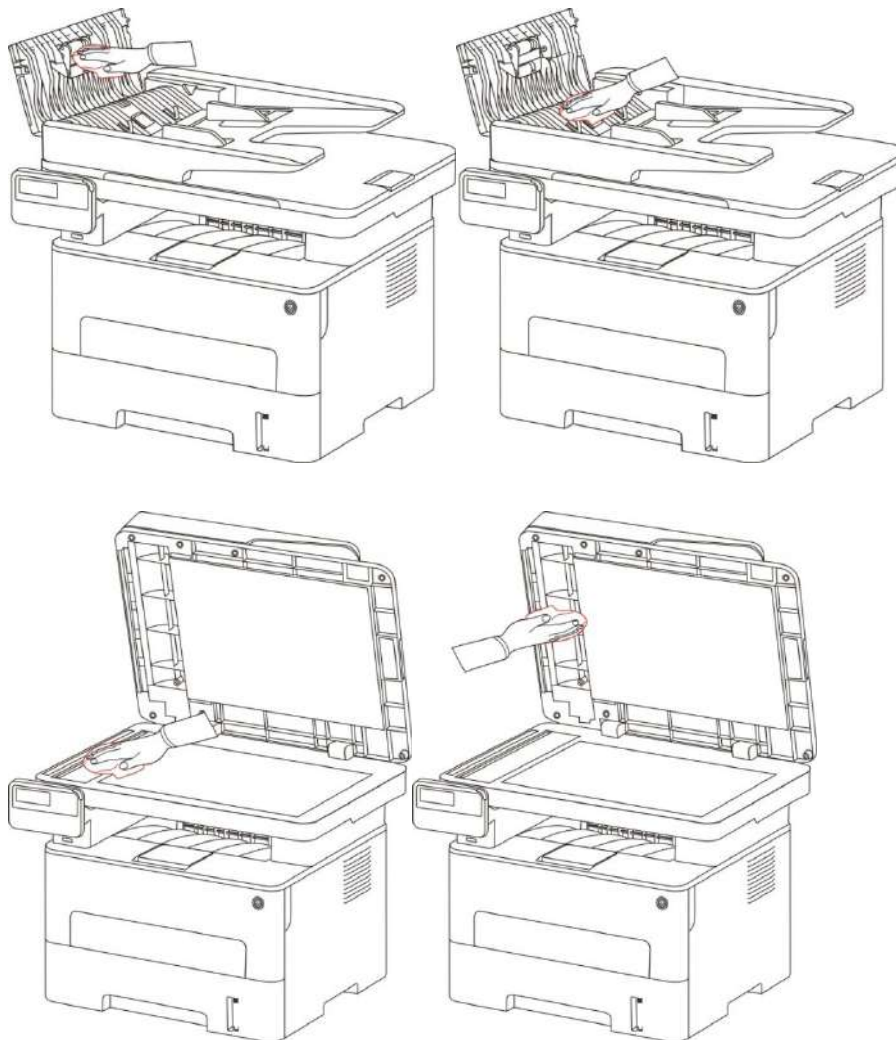

## 13.2. Wartung von Toner und Trommelmodul

### 13.2.1. Über Toner und Trommelmodul

#### 1. Cartridge, Nutzung und Wartung der Trommelanordnung

Um bessere Druckqualität zu bekommen, bitte verwenden Sie den originalen Toner.

Bei der Verwendung vom Toner bitte merken Sie die folgenden Punkten:

- Bitte Patrone in trockenen und dunklen Ort aufbewahren.
- Füllen Sie den Toner bitte nicht selbst, sonst sind die Beschädigung von dem Drucker nicht in Garantie enthalten.
- Legen Sie den Toner bitte in kühle und trockene Umgebung.
- Legen Sie den Toner nicht in der Nähe einer Feuerquelle. Der Puder in dem Toner ist entzündlich, um Feuer zu verhindern.
- Beim Herausnehmen oder Entfernen des Toners beachten Sie bitte, die Kontakt von dem Tonerpuder mit der Haut oder in die Augen und Mund spritzen zu vermeiden. Bitte sofort mit Wasser waschen oder besuchen Sie sofort einen Arzt, wenn es nicht vermeiden werden konnte.
- Wenn die Kassette legen, bitte bleiben Sie weg von Kindern kann Bereich in Verbindung.

#### 2. Lebensdauer von dem Toner.

- Das Lebensdauer von dem Toner hängt von der Verbrauchsmenge des Puders.
- LCD-Anzeige zeigt "Lebensdauer der Patrone ist abgelaufen", das bedeutet, dass die Patrone ihre Lebensdauer erreicht hat, bitte die Patrone ersetzen.

#### 3. Lebensdauer von Trommelmodul

- LCD-Anzeige zeigt "Lebensdauer der Trommeleinheit ist abgelaufen", das bedeutet, dass die Trommeleinheit ihre Lebensdauer erreicht hat, bitte die Trommeleinheit ersetzen.

### 13.2.2. Tauschen von Toner und Trommelmodul



---

**Hinweis:** Vor dem Tauschen vom Toner bitte merken Sie die folgenden Punkten:

- Weil auf dem Oberfläche des Toners Puder legen, nehmen Sie bitte den Toner vorsichtig aus, um Vergossen zu verhindern.
  - Legen Sie bitte den ausgenommenen Toner auf einem Papier, um Vergossen zu verhindern.
  - Berühren Sie beim Einsetzen nicht die Oberfläche der Tonerkassette, damit diese nicht zerkratzt.
- 

#### Schritte für Tauschen des Toners:

1. Schalten Sie den Drucker aus.



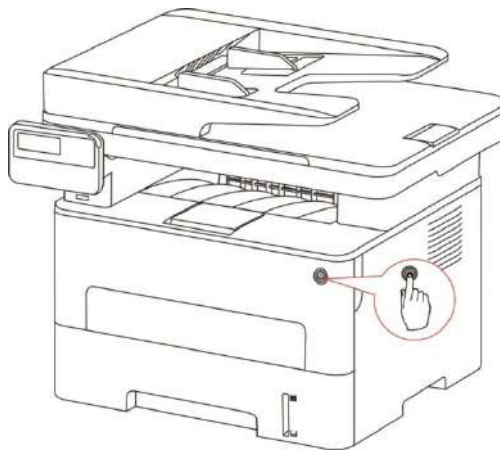

2. Öffnen Sie die vordere Abdeckung und entfernen Sie die Laser-Tonerpatrone entlang der Schiene.

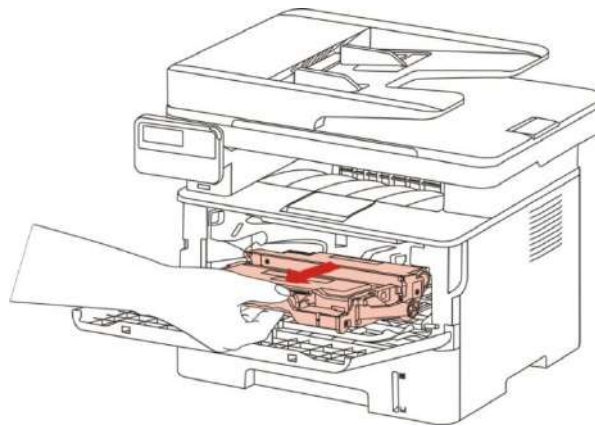

3. Drücken Sie mit der linken Hand den blauen Knopf links von dem Trommelmodul und ziehen Sie mit der rechten Hand die Griff des Toners gleichzeitig nach oben. Nehmen Sie den Toner aus.

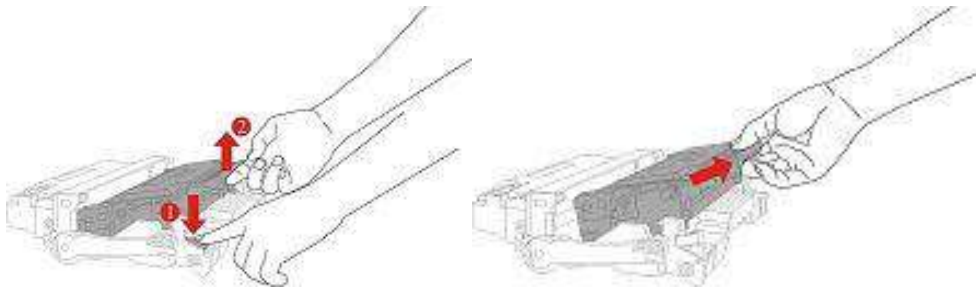

4. Öffnen Sie die Verpackung von dem neuen Toner und halten Sie die Griff des Toners. Schütteln Sie den Toner leicht fünf bis sechs Mal, damit der Puder darin gleichmäßig verteilt werden.

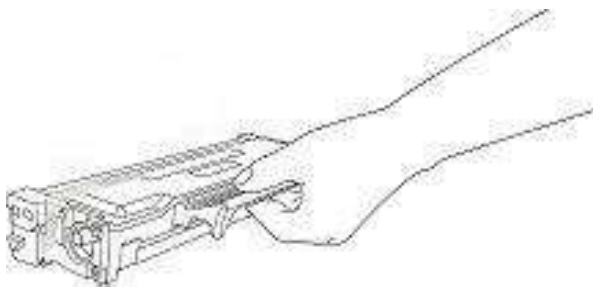

5. Entlang dem Siegel ziehen Sie die Schutzhülle des Toners aus.

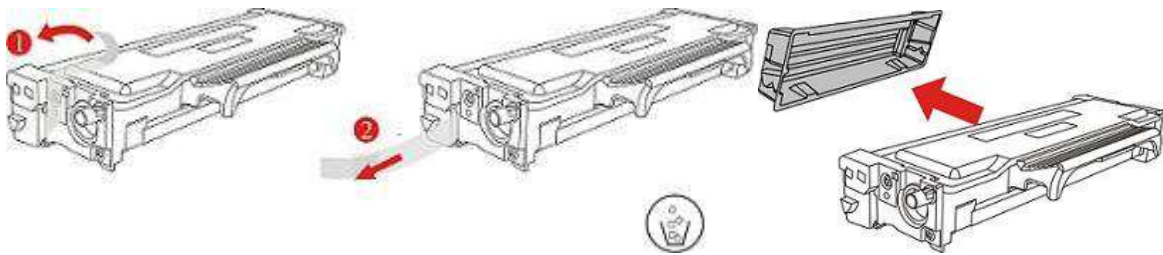

6. Entlang der Schiene des Trommelmoduls legen Sie den Toner im Trommelmodul und erledigen Sie die Installation.

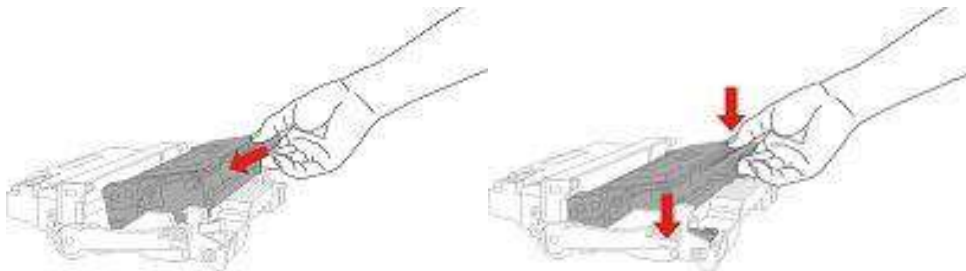

7. Entlang der Schiene des Druckers legen Sie den fertig installierten Trommelmodul im Drucker und erledigen Sie die Installation.

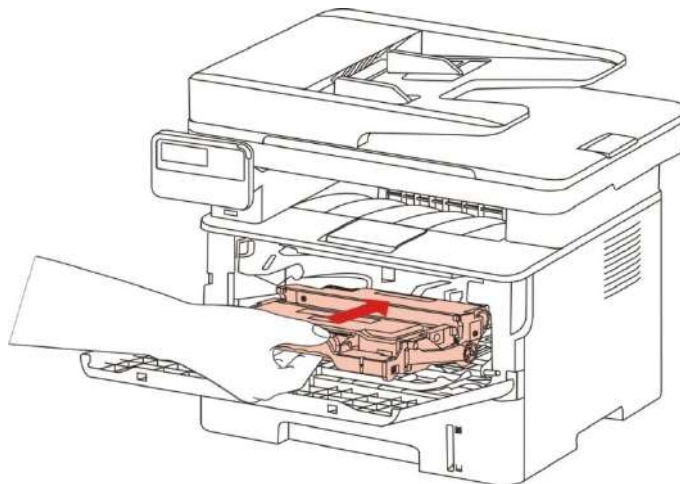

8. Schließen Sie den Deckel.

**Ersetzen Sie die Trommelmontageschritte sind wie folgt:**

1. Schalten Sie den Drucker aus.

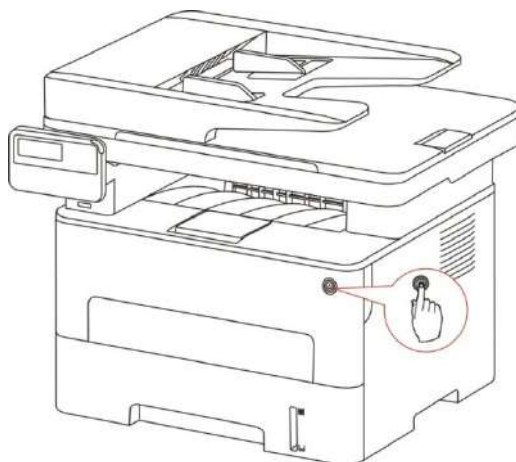

2. Öffnen Sie den Frontdeckel und ziehen Sie den Toner aus der Schiene.

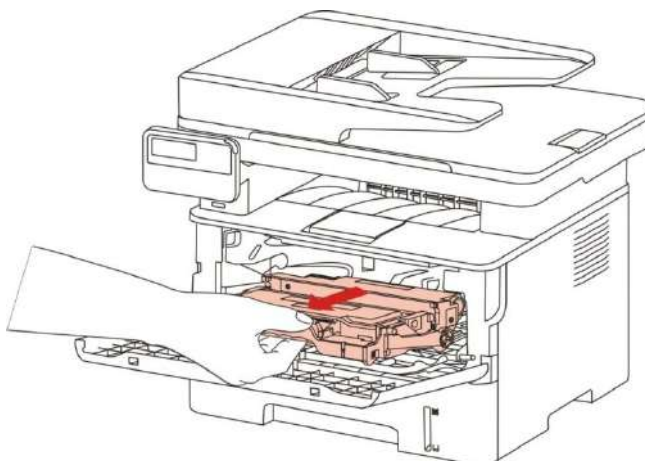

3. Drücken Sie mit der linken Hand den blauen Knopf links von dem Trommelmodul und ziehen Sie mit der rechten Hand die Griff des Toners gleichzeitig nach oben. Nehmen Sie den Toner aus.

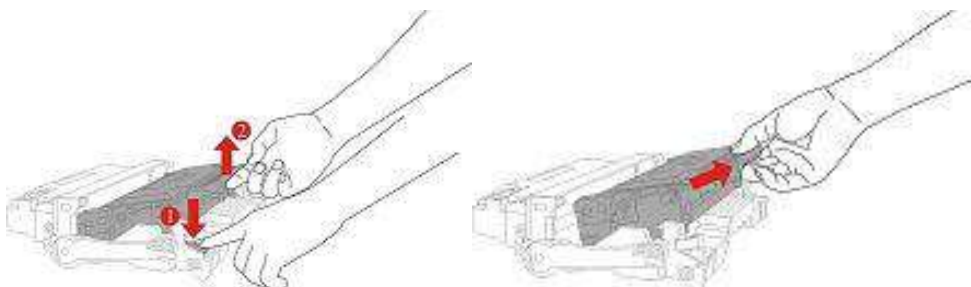

4. Öffnen Sie die Verpackung von dem neuen Toner, ziehen Sie die Schutzhülle des Trommelmoduls und legen Sie die Trommelmodul auf der wasserechten Ebene.

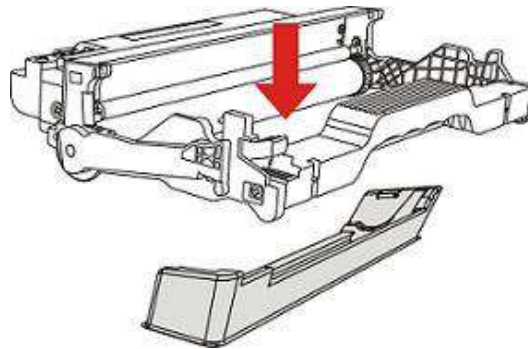

5. Entlang der Schiene des Trommelmoduls legen Sie den Toner im Trommelmodul und erledigen Sie die Installation.

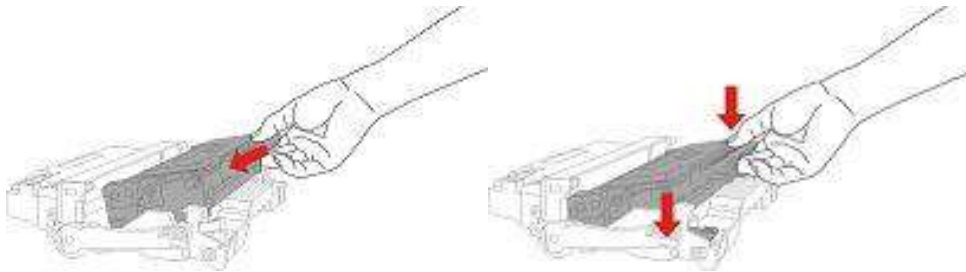

6. Entlang der Schiene des Druckers legen Sie den fertig installierten Trommelmodul im Drucker und erledigen Sie die Installation.

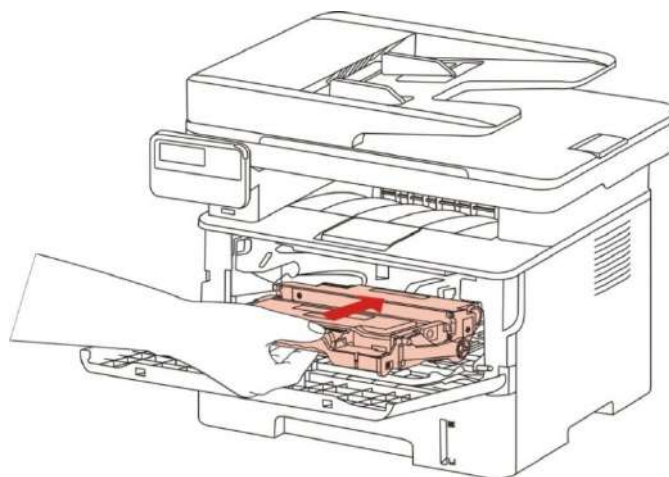

7. Schließen Sie den Deckel.

# 14. Fehlerbehebung

Lesen Sie diesen Abschnitt aufmerksam. Sie können damit möglicherweise Probleme lösen, die bei Druckvorgängen häufig auftreten. Wenden Sie sich an das GG IMAGE-Kundendienstzentrum, wenn ein Problem fortbesteht.

Prüfen Sie vor der Behebung häufiger Probleme Folgendes:

- Das Netzkabel ist richtig verbunden und der Drucker ist eingeschaltet.
- Alle Schutzteile wurden entfernt.
- Die Tonerkassette ist richtig eingesetzt.
- Das Papier ist richtig in das Fach eingelegt.
- Das Verbindungskabel vom Drucker zum Computer ist richtig angeschlossen.
- Der richtige Druckertreiber wurde ausgewählt und fehlerfrei installiert.
- Der Computerport ist richtig konfiguriert und mit dem richtigen Druckerport verbunden.

## 14.1. Beseitigung von Papierstaus

### 14.1.1. Stau i. Mitte

---

 **Hinweis:** • Bei Entnehmen des Blockierungspapiers wenn Sie die vordere oder hintere Abdeckung öffnen und die interne Teile kontaktieren, berühren Sie nicht die Hochtemperatur-Position, die mit Warnetiketten kenngenzeichnet sind, um Schutz vor Verbrennung zu vorbeugen.

---

1. Karton ausziehen

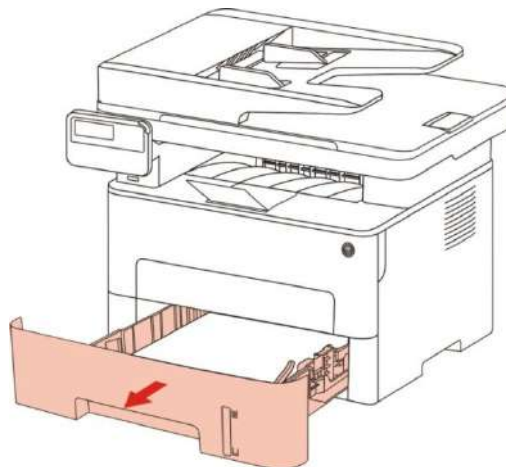

2. Ziehen Sie das gestaute Papier vorsichtig heraus.

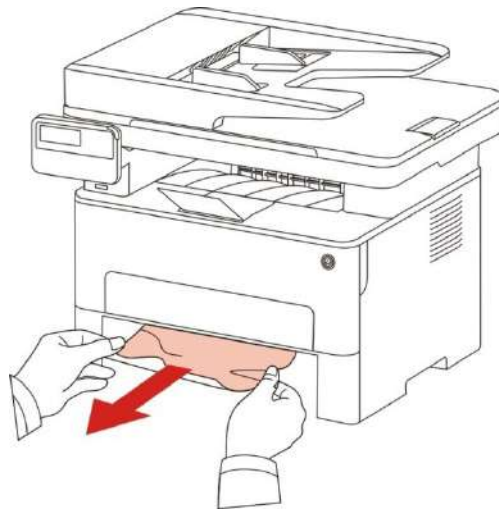

3. Karton hinzufügen

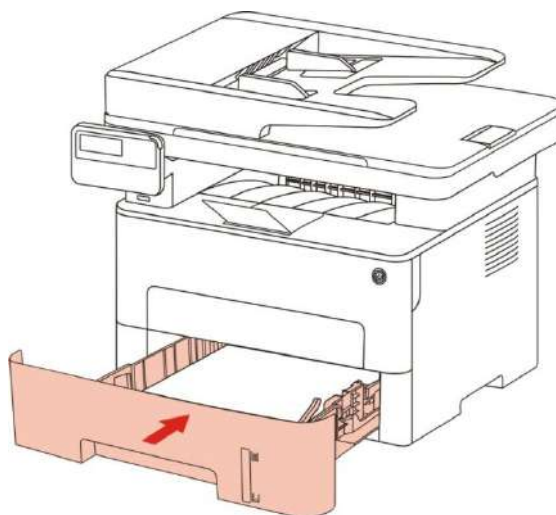

4. Öffnen Sie die vordere Abdeckung.

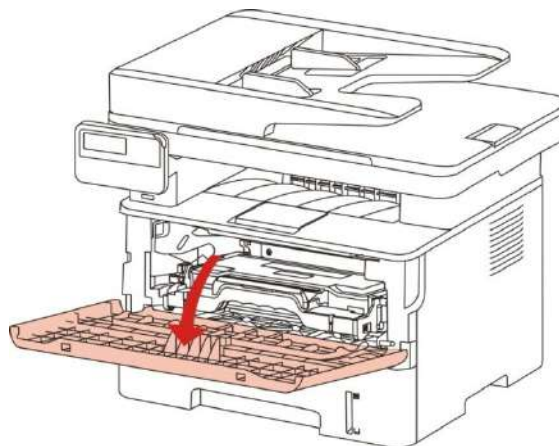

5. Entlang der Schiene nehmen Sie den Lasertoner aus. (Um zu vermeiden, dass die Qualität des Druckens wegen Belichtung der Lichttrommel verschlechtert wird, benutzen Sie bitte die Schutzhülle oder dicke Papier, um den Lasertoner zu verpacken.)

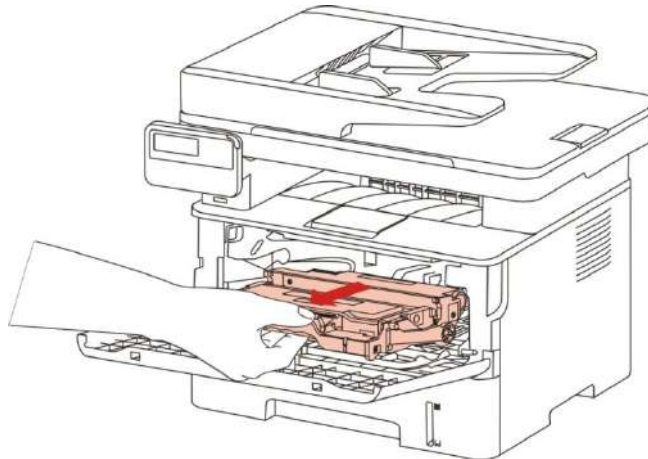

6. Ziehen Sie das gestaute Papier vorsichtig heraus.

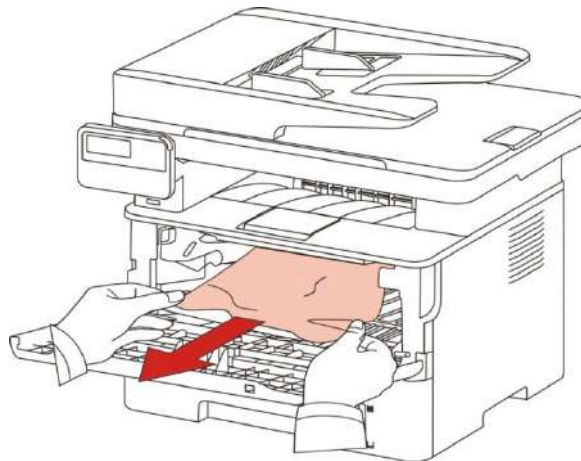

7. Nach dem Entfernen vom Papier legen Sie die Lasertoner bitte wieder in den Drucker. Öffnen und schließen den Frontdeckel, dann kann der Drucker wieder drucken.

### 14.1.2. Papierstau in der Fixiereinheit

 **Hinweis:** • Während der Entfernung vom Papier der Fixiereinheit wegen der Pappe berühren Sie bitte die folgende Schattenbereiche nicht, sonst könnten Sie versengt werden.

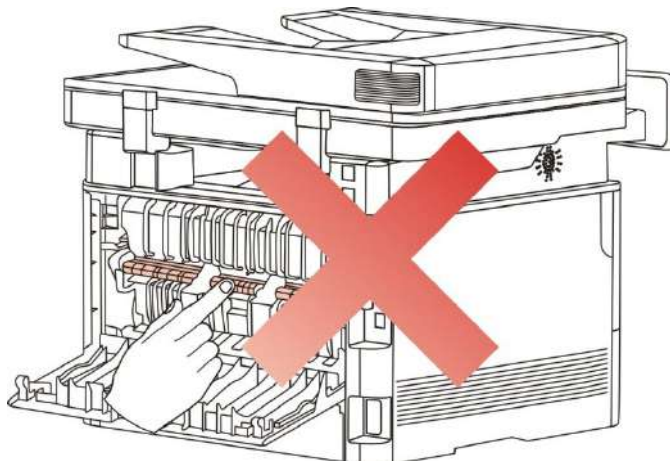

1. Öffnen Sie die vordere Abdeckung und entfernen Sie die Laser-Tonerpatrone entlang der Schiene.

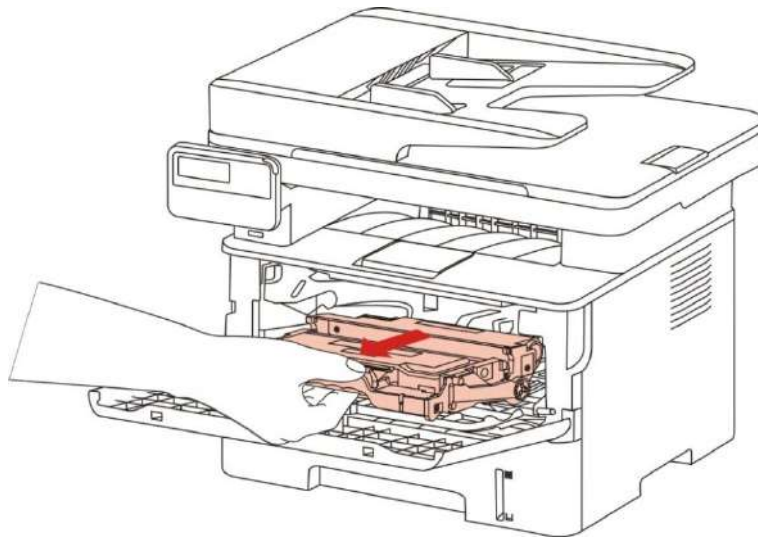

2. Öffnen Sie die hintere Abdeckung

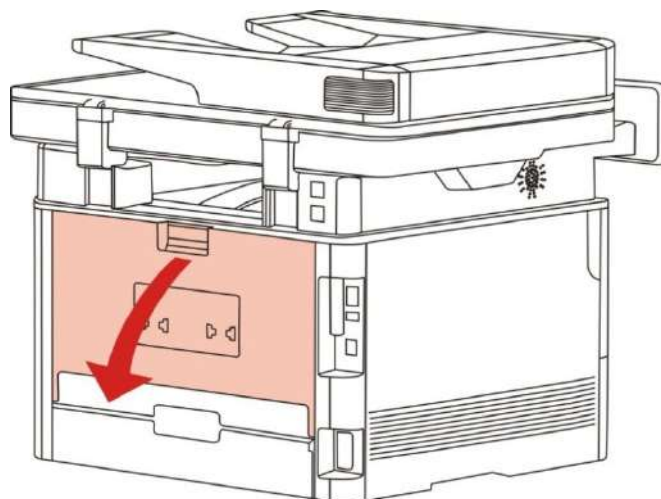

3. Öffnen Sie mithilfe der beiden seitlichen Griffe die Klappe der Fixiereinheit.

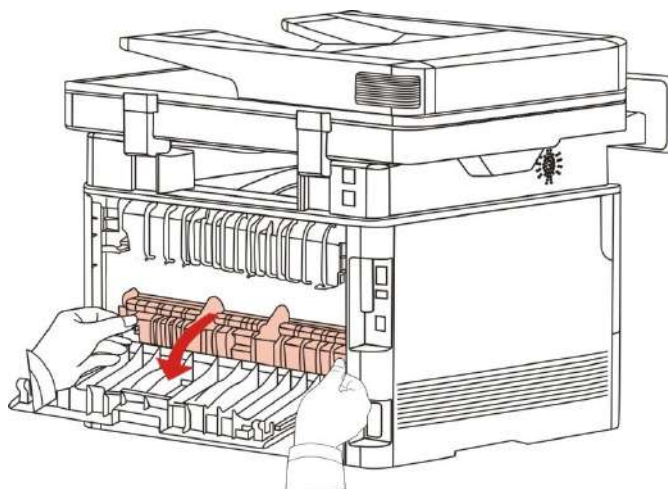



4. Ziehen Sie das gestaute Papier vorsichtig heraus.

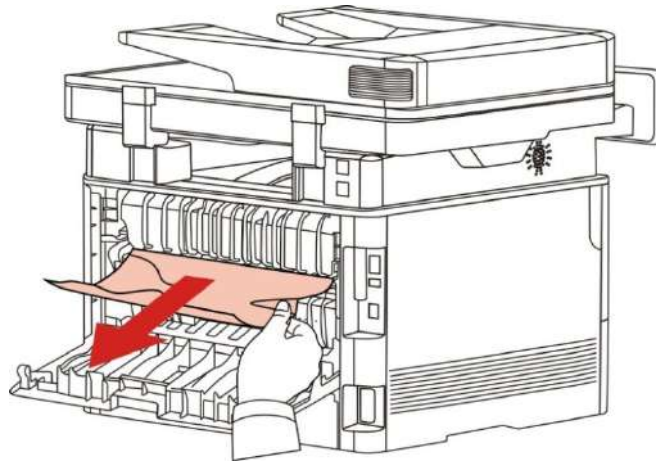

5. Nachdem Sie das gestaute Papier entfernt haben, schließen Sie die Abdeckung.

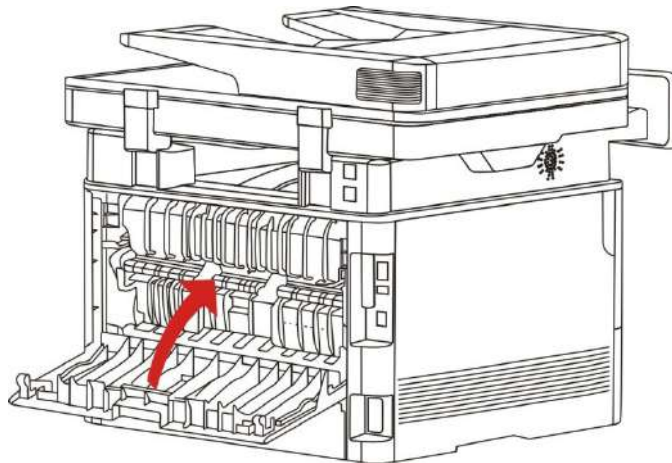

6. Laser-Tonerpatrone installieren, die vordere Abdeckung schließen, der Drucker wird automatisch den Druck wiederherstellen.

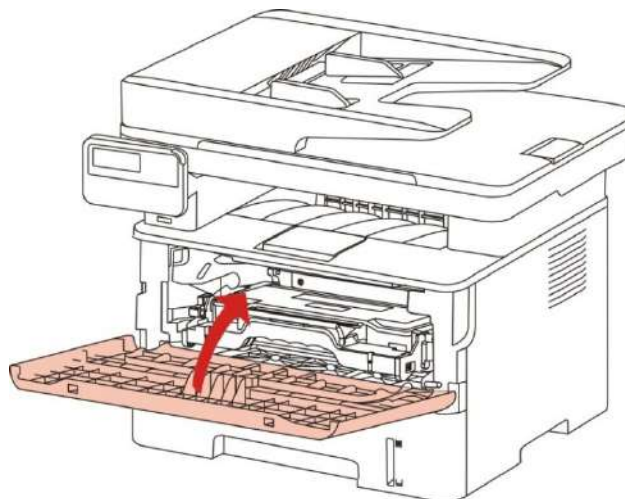

### 14.1.3. Stau in der Duplexdruck-Einheit

1. Nehmen Sie die Duplexdruck-Einheit an der Rückseite des Druckers heraus.

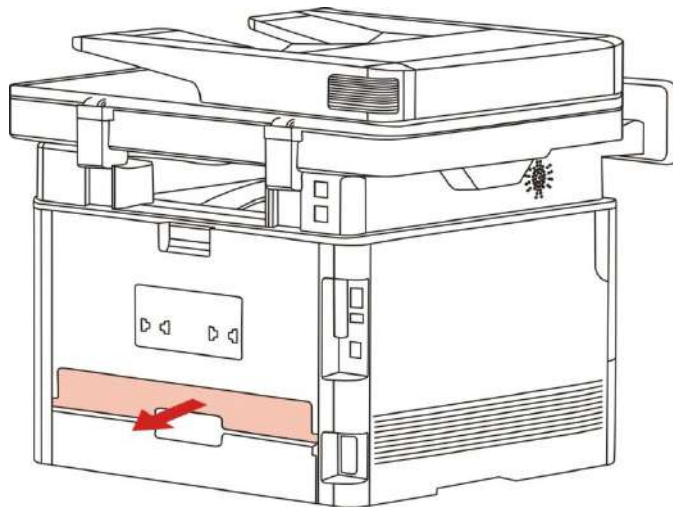

2. Entfernen Sie das gestaute Papier aus der Duplexdruck-Einheit.

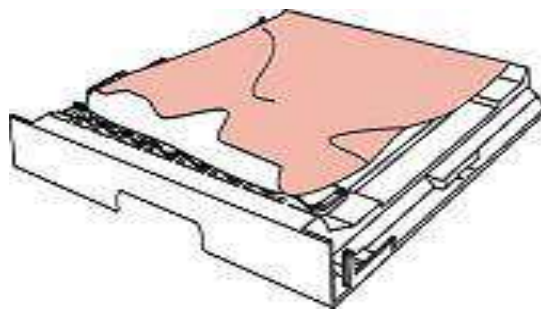

3. Öffnen Sie das Fach und entfernen Sie das gestaute Papier direkt von unten, falls das Papier nicht zusammen mit der Duplexdruck-Einheit aus dem Drucker kommt.

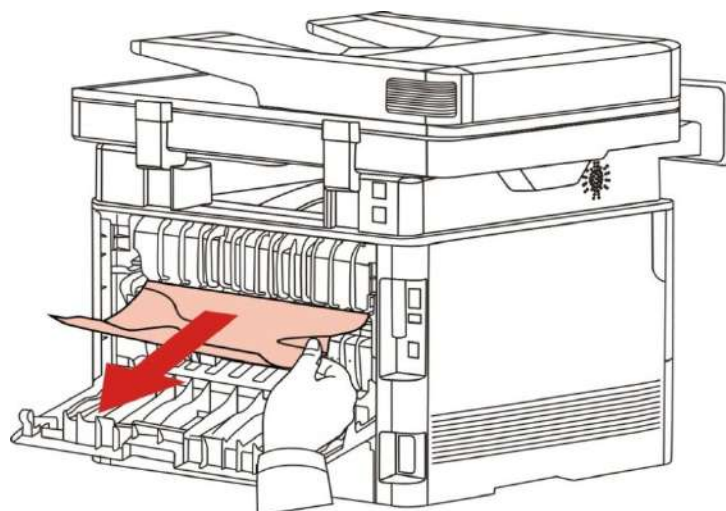

4. Nach dem Entfernen vom Papier wegen Pappe legen Sie bitte die doppelseitige Druckeneinheit zurück. Prüfen Sie die andere Teile des Produktes und stellen Sie sicher, dass die Pappe nicht mehr gibt. Dann öffnen und schließen Sie den Frontdeckel und dann kann der Drucker wieder drucken.



**Hinweis:** • Folgen Sie alle obigen Schritte, um Papier zu entfernen. Schließen Sie den Frontdeckel und machen Sie das Papier in der Karton sauber und dann kann der Drucker wieder drucken.

- Drückt der Drucker auch dann nicht, überprüfen Sie, ob sämtliches gestaute Papier im Drucker entfernt ist.
- Wenn Sie das gestaute Papier nicht selbst entfernen können, wenden Sie sich an ein zugelassenes GG IMAGE-Reparaturzentrum vor Ort oder schicken Sie den Drucker an das nächstgelegene zugelassene GG IMAGE-Reparaturzentrum ein.
- Druckeraussehen konnte unterschiedlich wegen seine Modelle sein. Die schematische Darstellung ist nur zum Informationszwecken.

#### 14.1.4. Dokumenteneinzug (ADF) blockiert

1. Abdeckung des Dokumenteneinzugs öffnen.

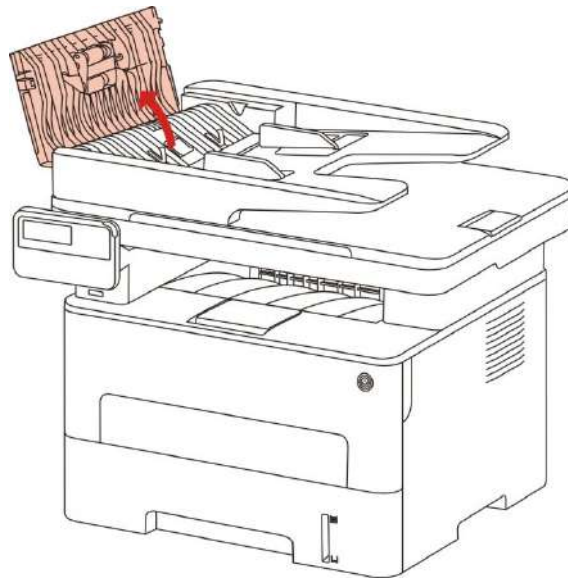

2. Entfernen Sie das blockierte Papier aus dem Dokumenteneinzug.

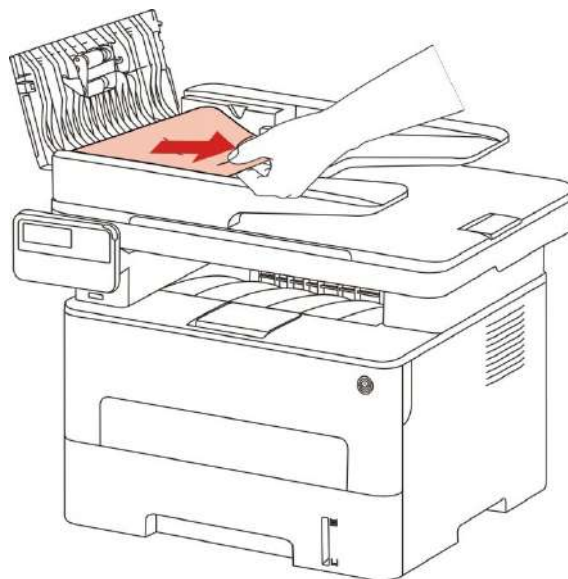

3. Nach Entfernung des blockierten Papiers schließen Sie die Vorlageneinzugsabdeckung und der Drucker wird betriebsbereit.

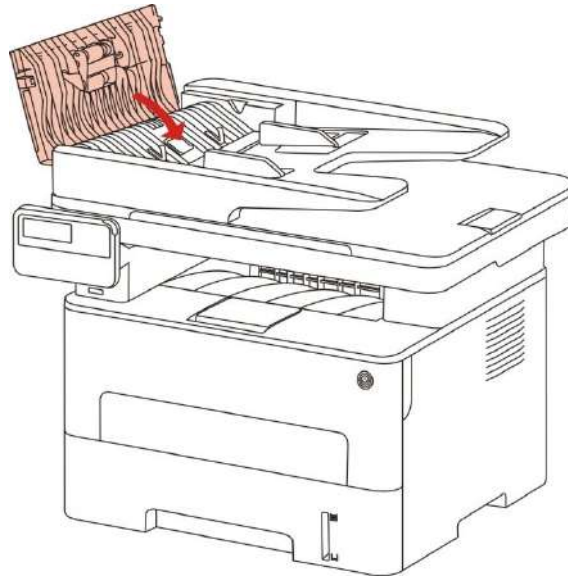

4. Wenn das blockierte Papier schwer entfernt ist, versuchen Sie die Scannerabdeckung zu öffnen und das blockierte Papier aus kompakt-Position entfernen.

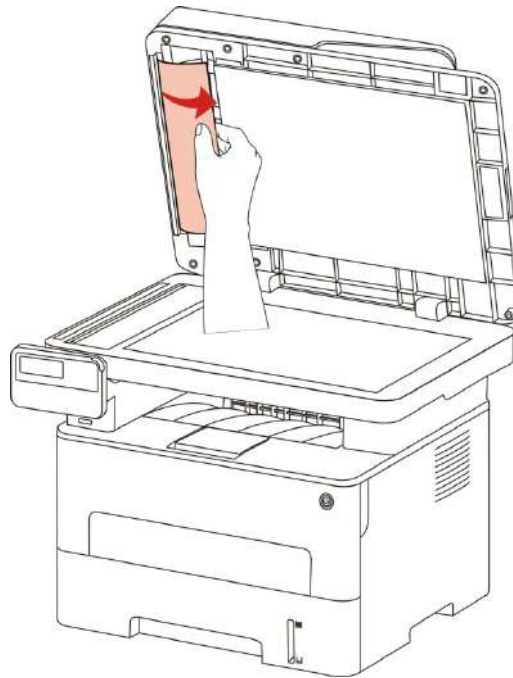

## 14.2. Softwarefehler

Problem	Lösung
In dem Ordner "Drucker und Faxmaschine" wird das Symbol des Druckers nicht gezeigt.	Installieren Sie den Druckertreiber neu. Vergewissern Sie sich, dass das USB-Verbindungskabel und das Netzkabel richtig angeschlossen sind.
Der Drucker ist im Bereitschaftsmodus, führt jedoch keine Druckaufträge aus.	Installieren Sie den Druckertreiber neu, wenn der Fehler nach einem Neustart des Druckers weiterhin besteht. Stellen Sie sicher, dass das USB - Kabel mit dem Netzkabel ichtig verbunden sind.

Der Treiber konnte nicht installiert werden.	Prüfen Sie, ob der Druckspoolerdienst aktiviert ist. Überprüfen Sie Stromversorgung und Verbindungen des Druckers.
Der Treiber kann nicht verwendet werden, wenn sich die IP-Adresse des Druckers geändert hat.	Ändern Sie die Port-IP-Adresse des Druckertreibers. Installieren Sie den Druckertreiber neu, wenn sich das Problem mit dem oben beschriebenen Verfahren nicht beheben lässt. Es wird empfohlen, für den Netzwerkdrucker eine feste IP-Adresse festzulegen. Es wird empfohlen, im DHCP-Netzwerk die IP-Adresse an die macOS-Adresse des Druckers zu binden.

## 14.3. Fehlermeldung

Fehlermeldung	Ursache	Maßnahme
Tonerkassette nicht gefunden	Die Tonerkassette ist nicht richtig eingesetzt oder beschädigt.	Die Tonerkassette wurde richtig eingesetzt, oder es wurde eine neue Tonerkassette eingesetzt.
Wenig Toner (die Meldung mit dem Standby-Bildschirm abwechselnd angezeigt)	Ungenüge Pulvermenge der Pulverkartuschen.	Setzen Sie eine neue Patrone.
Geringe Menge an Pulver, kann der Druckauftrag nicht erhalten (die Meldung mit dem Standby-Bildschirm abwechselnd angezeigt)	Wenn die Pulvermenge der Pulverpatrone ungenug ist, kann der empfangene Fax-Auftrag nicht ausgedruckt werden. (Funktion für Fax, Druck, Kopie, Scan ist richtig)	Benutzen Sie bitte eine neue Patrone oder wählen Sie in "Geringe Menge an Pulver Drucken fortzusetzen" auf "Ein", dann kann man den Druck fortsetzen. (Hinweis: Sobald der Drucker in Öffnungs- und Schließvorgang ist, wird die nicht geringe Menge an Pulverpatrone erkannt, wird der Drucker automatisch "Geringe Menge an Pulver Drucken fortzusetzen" auf "Aus" einstellen)
Lebensdauer der Patrone ist abgelaufen	Die Pulvermenge der Pulverpatrone ist erschöpft.	Setzen Sie eine neue Patrone.
Papierstau	Das Druckpapier wurde falsch eingelegt. Das Papier liegt außerhalb des Spezifikationsbereichs.	Führen Sie das Druckpapier richtig zu.
Druckerpapierstau	Das Druckpapier wurde falsch eingelegt.	Führen Sie das Druckpapier richtig zu.
Der Scanner ist ausgelastet	durch andere Scanaufträge.	Brechen Sie den aktuellen Scanauftrag ab oder warten Sie, bis die anderen Scanaufträge

abgeschlossen sind.

Scan fehlgeschlagen	Interner Scannerfehler.	Wenden Sie sich an den GG IMAGE-Kundendienst.
Kein Papier im ADF	Wenn Sie ADF als Scanquelle ausgewählt haben, wird diese Meldung angezeigt, wenn Sie einen Kopier- oder Scanauftrag starten, ohne Papier in den ADF einzulegen.	Laden Sie das Original korrekt.
ADF Papier blockiert	Wenn der ADF in Kopier- oder Scan-Job Papier blockiert oder Transportfehler aufgetreten ist, wird diese Meldung angezeigt.	Bitte entfernen Sie das blockierte Papier und das Original in den ADF einsetzen, dann wieder starten den Scanvorgang.



**Hinweis:** • Wenn das Problem weiterhin besteht, kontaktieren Sie den GG IMAGE-Kundendienst.

## 14.4. Behebung häufiger Probleme

### 14.4.1. Häufig auftretende Probleme

Problemtyp	Fehlerphänomen	Ursache	Lösung
Probleme beim Drucken	Schlechte Druckqualität	Siehe <a href="#">14.4.2</a> Fehlerhafte Druckergebnisse.	Siehe <a href="#">14.4.2</a> Fehlerhafte Druckergebnisse.
Probleme beim Kopieren	Kopieren fehlgeschlagen	Der Scanner ist beschädigt.	Wenden Sie sich an den GG IMAGE-Kundendienst.
	Unnormales Kopiebild	<ul style="list-style-type: none"> <li>• Der Scanner ist verschmutzt oder defekt.</li> <li>• Patrone verschmutzt oder beschädigt.</li> </ul>	<ul style="list-style-type: none"> <li>• Reinigen Sie den Scanner.</li> <li>• Es ist zum empfehlen, mit dem originalen Toner zu ersetzen.</li> </ul>
Probleme mit dem Drucker	Kein Druckerbetrieb möglich	<ul style="list-style-type: none"> <li>• Das Netzkabel des Geräts ist nicht richtig angeschlossen.</li> <li>• Das Verbindungskabel vom Drucker zum Computer ist nicht richtig verbunden.</li> <li>• Fehler bei der Angabe des Druckports.</li> <li>• Der Drucker ist offline und „Drucker offline verwenden“ ist aktiviert.</li> <li>• Es besteht ein interner</li> </ul>	<ul style="list-style-type: none"> <li>• Stellen Sie sicher, dass das Netzkabel richtig angeschlossen ist.</li> <li>• Trennen Sie das Druckerkabel ab und wieder schließen an.</li> <li>• Überprüfen Sie die Druckereinstellung unter Windows, um sicherzustellen, dass der Druckauftrag an den richtigen Port gesendet ist. Wenn der Computer mehr als einen Port hat, stellen Sie sicher, dass das Produkt an</li> </ul>

		<p>Druckerfehler, wie ein Papierstau, Papiermangel usw.</p> <ul style="list-style-type: none"> <li>• Treiber des Druckers ist nicht richtig installiert.</li> <li>• Auf dem LCD-Bildschirm werden Fehlermeldungen angezeigt.</li> </ul>	<p>den richtigen Port angeschlossen ist.</p> <ul style="list-style-type: none"> <li>• Stellen Sie sicher, dass der Drucker in einem normalen Online-Zustand.</li> <li>• Bitte Fehler ausschließen, um den Drucker in den Normalzustand wiederzuerstellen.</li> <li>• Deinstallieren Sie den Druckertreiber und neu installieren.</li> </ul>
	Kein Onlinedruck möglich	<p>Das Verbindungskabel vom Drucker zum Computer ist nicht richtig verbunden.</p> <p>Treiber des Druckers ist nicht richtig installiert.</p> <ul style="list-style-type: none"> <li>• Interner Fehler des Druckers.</li> </ul>	<ul style="list-style-type: none"> <li>• Trennen Sie das Druckerkabel ab und wieder schließen an.</li> <li>• Deinstallieren Sie den Druckertreiber und neu installieren.</li> </ul>
Probleme beim Scannen	Scanfehler	<ul style="list-style-type: none"> <li>• Das Datenkabel des Geräts ist nicht richtig angeschlossen.</li> <li>• Der Scannertreiber wurde nicht richtig installiert.</li> <li>• Auf dem LCD-Bildschirm werden Fehlermeldungen angezeigt</li> </ul>	<ul style="list-style-type: none"> <li>• Stellen Sie sicher, dass das Datenkabel richtig angeschlossen ist.</li> <li>• Installieren Sie den Scannertreiber neu.</li> </ul>
Probleme mit der Papierhandhabung	Fehler bei der Papierzufuhr	<ul style="list-style-type: none"> <li>• Druckpapier ist nicht richtig platziert.</li> <li>• Das Druckmedium erfüllt nicht die Spezifikationen des Druckers.</li> <li>• Pick-up Walze ist verschmutzt.</li> </ul> <p>Zu viel Papier in der Karton.</p>	<p>Installieren Sie bitte das Druckenmedium richtig. Wenn Sie spezielles Druckenmedium verwenden, verwenden Sie bitte manuelle Karton.</p> <ul style="list-style-type: none"> <li>• Verwenden Sie Druckmedien, die den Spezifikationen des Druckers entsprechen.</li> <li>• Reinigung der Pick-up Walze.</li> </ul> <p>Nehmen Sie das überflüssige Papier aus der Karton. Wenn Sie spezielles Druckenmedium verwenden, verwenden Sie bitte manuelle Karton.</p>
	Papierstau	<p>Zu viel Papier in der Karton.</p> <ul style="list-style-type: none"> <li>• Das Druckmedium erfüllt nicht die Spezifikationen des Druckers.</li> <li>• In der Papierzuführung befinden sich Fremdkörper.</li> </ul>	<p>Nehmen Sie das überflüssige Papier aus der Karton. Wenn Sie spezielles Druckenmedium verwenden, verwenden Sie bitte manuelle Karton.</p> <p>Stellen Sie sicher, dass Sie Papier mit spezifikationen verwenden. Wenn Sie spezielles Druckenmedium</p>

- Pick-up Walze ist verschmutzt.
  - Interne Teile sind defekt.
- verwenden, verwenden Sie bitte manuelle Karton.
- Reinigen Sie den Papierweg.
  - Reinigung der Pick-up Walze.



Mehrseitendruck-  
Zufuhr

- Die Druckmedien sind zu stark statisch aufgeladen.
  - Die Druckmedien sind feucht oder kleben zusammen.
  - Interne Teile sind defekt.
- Trennen Sie die Druckmedien voneinander, um die statische Aufladung zu verringern. Verwenden Sie empfohlene Druckmedien.
- Trennen Sie die Druckmedien voneinander oder verwenden Sie hochwertigere und trockene Druckmedien.



**Hinweis:** • Wenn das Problem auch mittels der oben genannten Vorgehensweisen nicht behoben werden kann, wenden Sie sich an den GG IMAGE-Kundendienst.

## 14.4.2. Fehlerhafte Druckergebnisse

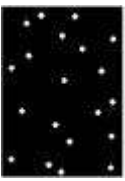
Problem	Ursache	Lösung
 <p>Der Druck ist weißlich oder hell.</p>	<ul style="list-style-type: none"> <li>• Das Druckmedium entspricht nicht den Verwendungsspezifikationen und ist z. B. zu feucht oder zu rau.</li> <li>• Die Auflösung im Druckprogramm ist zu niedrig gewählt, die Konzentrationseinstellung ist zu niedrig, oder der Tonersparmodus ist aktiviert.</li> <li>• Toner ist beschädigt.</li> <li>• Der Tonerfüllstand ist niedrig.</li> </ul>	<ul style="list-style-type: none"> <li>• Verwenden Sie geeignete Druckmedien, die den Spezifikationen entsprechen.</li> <li>• Die Konzentration während dem Drucken lässt sich eingestellt werden. Es ist auch die Dichteeinstellung und hat Beziehung mit dem Tonersparenmodus.</li> <li>• Es ist zum empfehlen, mit dem originalen Toner zu ersetzen.</li> </ul>
 <p>Tonerflecken</p>	<ul style="list-style-type: none"> <li>• Toner ist und schmutzig oder undicht.</li> <li>• Toner ist beschädigt.</li> <li>• Es wird ein Druckmedium verwendet, das nicht den Verwendungsspezifikationen entspricht. Das Medium ist beispielsweise zu feucht oder zu rau.</li> <li>• Der Papierweg ist verschmutzt.</li> <li>• Wenn beim Kopieren oder Scannen Tonerflecken auftreten, ist das Vorlagenglas möglicherweise verschmutzt.</li> <li>• Der Scanner ist verschmutzt oder beschädigt.</li> </ul>	<ul style="list-style-type: none"> <li>• Es ist zum empfehlen, mit dem originalen Toner zu ersetzen.</li> <li>• Verwenden Sie Druckmedien, die den Spezifikationen des Druckers entsprechen.</li> <li>• Reinigen Sie den Papierweg.</li> <li>• Reinigen Sie das Vorlagenglas.</li> </ul>
 <p>Weißer Punkte</p>	<ul style="list-style-type: none"> <li>• Es wird ein Druckmedium verwendet, das nicht den Verwendungsspezifikationen entspricht. Das Medium ist beispielsweise zu feucht oder zu rau.</li> <li>• Der Papierweg ist verschmutzt.</li> <li>• Interne Teile des Toners ist beschädigt.</li> </ul>	<ul style="list-style-type: none"> <li>• Verwenden Sie Druckmedien, die den Spezifikationen des Druckers entsprechen.</li> <li>• Reinigen Sie den Papierweg.</li> <li>• Es ist zum empfehlen, mit dem originalen Toner zu ersetzen.</li> </ul>



- Der reflektierende Spiegel des Lasers im Drucker ist verschmutzt.
- Reinigen Sie die LSU Linse.



Sich ablösender Toner

- Es wird ein Druckmedium verwendet, das nicht den Verwendungsspezifikationen entspricht. Das Medium ist beispielsweise zu feucht oder zu rau.
- Das eingestellte Druckmedium ist anderes wie das gelegte Druckmedium.
- Der Drucker ist innen verschmutzt.
- Toner ist beschädigt.
- Teile im Drucker sind defekt.
- Stellen Sie sicher, dass Sie Papier mit spezifikationen verwenden. Wenn Sie spezielles Druckmedium verwenden, verwenden Sie bitte manuelle Karton.
- Bitte benutzen Sie das entsprechende Druckmedium zum drucken.
- Reinigen Sie das Innere des Druckers.
- Es ist zum empfehlen, mit dem originalen Toner zu ersetzen.

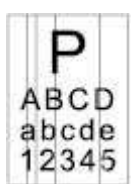

Schwarze Längsstreifen

- Toner ist schmutzig.
- Innere Komponenten des Tonres beschädigt.
- Der reflektierende Spiegel des Lasers im Drucker ist verschmutzt.
- Der Papierweg ist verschmutzt.
- Wenn beim Kopieren oder Scannen schwarze Längsstreifen auftreten, ist möglicherweise der Scanner oder das Vorlagenglas verschmutzt.
- Die Glühlampe des Scanners weist Schmutzflecken auf.
- Der Scanner ist beschädigt.
- Reinigen Sie oder ersetzen Sie den Toner.
- Reinigen Sie den Laserspiegel hinten am Drucker.
- Reinigen Sie die Druckenkanal des Druckers.
- Reinigen Sie den Scanner oder das Vorlagenglas.



Schwarzer Hintergrund (grauer Hintergrund)

- Es wird ein Druckmedium verwendet, das nicht den Verwendungsspezifikationen entspricht. Das Medium ist beispielsweise zu feucht oder zu rau.
- Toner ist schmutzig.
- Innere Komponenten des Tonres beschädigt.
- Der Papiertransportweg ist verschmutzt.
- Im Drucker liegt eine abnormale Übertragungsspannung an.
- Scanbeleuchtung.
- Wenn beim Kopieren oder Scannen ein schwarzer oder grauer Hintergrund auftritt, ist möglicherweise das Vorlagenglas verschmutzt.
- Verwenden Sie Druckmedien, die den Spezifikationen des Druckers entsprechen.
- Reinigen Sie oder ersetzen Sie den Toner.
- Reinigen Sie den Papierweg im Drucker.
- Schließen Sie die Abdeckung auf dem Manuskript und führen Sie dann den Kopier- oder Scanvorgang aus.
- Reinigen Sie das Vorlagenglas.

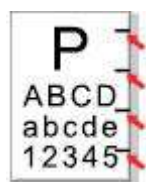

Regelmäßige Markierungen

- Toner ist schmutzig.
- Innere Komponenten des Tonres beschädigt.
- Die Fixiereinheit ist defekt
- Reinigen Sie oder ersetzen Sie den Toner.
- Wenden sie sich bitte an dem Kundendienstzentrum, um die Schalltenteile zu ersetzen oder reparieren.



Verzerrter Druck

- Druckpapier ist nicht richtig platziert.
- Der Papiertransportweg des Druckers ist verschmutzt.

- Vergewissern Sie sich, dass das Druckpapier richtig gesetzt
- Reinigen Sie den Papierweg im Drucker.

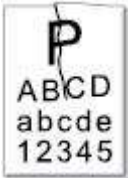

Zerknittertes Papier

- Druckpapier ist nicht richtig platziert.
- Das Druckmedium entspricht nicht den Spezifikationen des Druckers.
- Der Papiertransportweg des Druckers ist verschmutzt.
- Die Fixiereinheit ist defekt

- Vergewissern Sie sich, dass das Druckpapier richtig gesetzt
- Verwenden Sie Druckmedien, die den Spezifikationen entsprechen.
- Reinigen Sie den Papierweg im Drucker.
- Wenden sie sich bitte an dem Kundendienstzentrum, um die Schallenteile zu ersetzen oder reparieren.



Verschmutzte Rückseite

- Toner ist schmutzig.
- Die Übertragungswalze im Drucker ist verschmutzt.
- Im Drucker liegt eine abnormale Übertragungsspannung an.

- Reinigen Sie oder ersetzen Sie den Toner.
- Reinigen Sie die Übertragungskomponente im Drucker.



Komplett schwarze Seite

- Toner ist nicht richtig installiert.
- Interne Teile des Toners ist beschädigt.
- Tranferspannung in dem Drucker ist nicht normal. Der Toner hat keine Stromversorgung.
- Wenn beim Kopieren oder Scannen ein komplett schwarzes Bild auftritt, kann eine Beleuchtung durch Scannen vorliegen, da die Abdeckung auf dem Manuskript möglicherweise nicht richtig geschlossen ist.
- Der Scanner ist beschädigt.

- Stellen Sie sicher, dass der Toner richtig installiert ist.
- Es ist zum empfehlen, mit dem originalen Toner zu ersetzen.
- Schließen Sie die Abdeckung auf dem Manuskript und führen Sie dann den Kopier- oder Scanvorgang aus.



Keine Haftung des Toners am Papier

- Es wird ein Druckmedium verwendet, das nicht den Verwendungsspezifikationen entspricht. Das Medium ist beispielsweise zu feucht oder zu rau.
- Der Drucker ist innen verschmutzt.
- Toner ist beschädigt.
- Teile im Drucker sind defekt.

- Stellen Sie sicher, dass Sie Papier mit spezifikationen verwenden. Wenn Sie spezielles Druckenmedium verwenden, verwenden Sie bitte manuelle Karton.
- Reinigen Sie das Innere des Druckers.
- Es ist zum empfehlen, mit dem originalen Toner zu ersetzen.

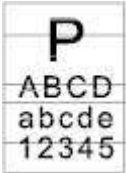

Querstreifen

- Toner ist nicht richtig installiert.
- Toner ist vielleicht beschädigt.
- Teile im Drucker sind defekt.

- Stellen Sie sicher, dass der Toner richtig installiert ist.
- Es ist zum empfehlen, mit dem originalen Toner zu ersetzen.

 **Hinweis:** • Diese Fehler können Sie dadurch beheben, dass Sie den Toner reinigen oder ersetzen uws. Wenn das Problem weiterhin besteht, wenden sie sich bitte an dem Kundendienstzentrum.

## 14.5. Fax Ausfall

Problemtyp	Fehlerphänomen	Lösung
Fehler von Telefonleitung oder Verbindung	Dial Ton kann nicht gehört	<ul style="list-style-type: none"> <li>• Nehmen Sie den Hörer auf, wenn Sie den Dial Ton nicht hören, überprüfen Sie die Verbindungen aller Telefonleitungen von Faxgerät und Steckdose.</li> <li>• Steckdose-Test mit einem Telefon auf anderer Linie, wenn der Steckdose keinen Dial Ton hat, überprüfen Sie die Kommunikationsleitung.</li> </ul>
	Bei Faxanruf keine automatische Antwortung	<ul style="list-style-type: none"> <li>• Stellen Sie sicher, dass die Empfangsmodus-Einstellung keinen "Telefon-Modus" ist. (Siehe <a href="#">Kapitel 10.3.2</a>, wählen Sie den Empfangsmodus von "Fax-Modus")</li> </ul>
Faxempfang Ausfall	Fax kann nicht empfangen	<ul style="list-style-type: none"> <li>• Stellen Sie sicher, dass das Faxgerät auf richtigen Empfangsmodus eingestellt ist. (Siehe <a href="#">Kapitel 10.3.2</a>, wählen Sie den Empfangsmodus)</li> <li>• Wenn die Telefonleitung Störung hat, versuchen Sie die Kompatibilität zu VoIP einzustellen. (Siehe <a href="#">Kapitel 10.3.3</a> Kompatibilitätseinstellung)</li> </ul>
	Das eingehende Fax weist weiße Stellen oder schlechte Qualität	<ul style="list-style-type: none"> <li>• Das Faxgerät ist wahrscheinlich defekt.</li> <li>• Rauschen in der Telefonleitung kann den Übertragungsfehler verursachen.</li> <li>• Überprüfen Sie das Gerät durch eine Kopie.</li> <li>• Die Tonerkartusche ist ihre erwartete Lebensdauer der Tonerkartusche erreicht. Ersetzen Sie die Tonerkartusche. (siehe "Ersatz der Tonerkartusche " auf <a href="#">Seite 13.2.2</a>).</li> </ul>
	Erfolg empfangen ohne Druck	<ul style="list-style-type: none"> <li>• Bestimmen Sie, ob die Pulvermenge gering ist und ersetzen die Patrone für den Druck.</li> <li>• In der Empfangseinstellung die Option "Drucken mit geringer Pulvermenge fortsetzen" auf ON setzen.</li> </ul>
	Verarbeitung eingehendes	<ul style="list-style-type: none"> <li>• Wenn das Telefon-Modus verwendet ist, drücken</li> </ul>

	Anrufs	<p>Sie Start und hängen sofort auf.</p> <ul style="list-style-type: none"> <li>• Wenn Sie das Telefon an einer Nebenstelle beantworten, drücken Sie die dreistellige Faxempfang-Code (Standardeinstellung * 90). Bei Antworten des Faxgerätes, bitte das Telefon auflegen.</li> </ul>
	Kann nicht wählen	<ul style="list-style-type: none"> <li>• Überprüfen Sie die Verbindung des Netzkabels.</li> <li>• Überprüfen Sie die Telefonverbindung.</li> <li>• (Ton / Impuls) Einstellung ändern. Nach der Telefonleitung unterstützte Wahlmethode die Einstellung für Faxübertragung durchführen.</li> </ul>
Faxsendung Ausfall	Schlechte Qualität von Übertragungdatei	<ul style="list-style-type: none"> <li>• Machen Sie eine Kopie, um Funktion des Scanners von Faxgerät zu überprüfen.</li> <li>• Übertragung bei höherer Auflösung.</li> </ul>
	Faxbestätigungsbericht "Kommunikationsfehler"	<ul style="list-style-type: none"> <li>• Es gibt wahrscheinlich vorübergehend Rauschen oder Statische Interferenz in der Telefonleitung. Fax wieder senden.</li> <li>• Versuchen die Kompatibilitätseinstellung zu VoIP zu setzen, erneut übertragen. (Siehe <a href="#">Kapitel 10.3.3</a> Kompatibilitätseinstellung)</li> <li>• Wenn das Problem weiterhin besteht, überprüfen Sie bitte die Telefonleitung.</li> </ul>

## 15. Menüstruktur

Sie können die Menüstruktur durch Bedienfeld des Druckers drucken, um die verschiedenen Funktionen und Einstellungen zu verstehen, Druckschritte sind wie folgend:

1. Drücken Sie die Taste "Menü", um "Menü Einstellung" aufzurufen.
2. Mit den Pfeiltasten "▲" oder "▼" wählen Sie die Option "Informationsbericht" aus.
3. Drücken Sie die Taste "OK" und dann mit den Pfeiltasten "▲" oder "▼" die Option "Menüstruktur für Druck" wählen.
4. Drücken Sie die Taste "OK" zu drucken.

## 16. Technische Daten zum Produkt

 **Hinweis:** • Die Spezifikationen können je nach Druckermodell und Funktionen abweichen. Die Produktspezifikationen können zudem je nach Land und Region unterschiedlich sein.

### 16.1. Übersicht über die Spezifikationen

Produktabmessungen(B*T*H)	415mm*360mm*352mm
Gewicht (zufällige Kassette und Verpackung sind nicht enthalten)	10Kg
Druckumgebung	Temperaturbereich beim Drucken :10~32(5-35)°C
	Luftfeuchtigkeit beim Drucken:20%RH~80%RH
Stromspannung	110-V-Modell: AC100~127V,50Hz/60Hz, 9A
	220-V-Modell: AC220~240 V,50 Hz/60Hz,4.5A
Lärm (Schalldruckpegel)	Druck / Scan: ≤52dB(A)
	Standby:≤30dB(A)
	Stummmodus: ≤ 46 dB (A)
In der Netzwerk standby Zeit	1 Minute
Leistungsaufnahme	Netzwerk standby: 2.366W
	Standby: ≤45W
	Ausgeschaltet: ≤0.5W
Betriebssystem	Microsoft Windows XP/ Windows Vista/ Windows 7/ Windows 8/ Windows 8.1/ Windows 10/ Windows Server 2003/ Windows Server 2008/ Windows Server 2012(32/64 Bit)
	macOS 10.8/10.9/10.10/10.11/10.12/10.13/10.14
	Ubuntu 14.04/ Ubuntu 16.04/ Ubuntu 18.04(32/64 Bit)
	iOS 7.0 oder höher
Kommunikationsschnittstelle	USB 2.0 Hi-Speed

	IEEE802.3 10Base-T/100Base-Tx
	IEEE802.11b/g/n (WPS wird unterstützt)

## 16.2. Druckspezifikationen

Druckgeschwindigkeit	Siehe <a href="#">Kapitel 1.1.</a>
Druckzeit der ersten Seite	≤8.5Sek.
Druckersprache	Siehe <a href="#">Kapitel 1.1.</a>

## 16.3. Kopierspezifikationen

Kopiergeschwindigkeit	30cpm(A4)/33cpm(Letter)
Zeit für erste Kopie	Flatbed ADF
Maximale nacheinander druckbare Anzahl Seiten	99 Seiten
Zoomverhältnis	25%~400%
Andere Kopierfunktionen	ID-Kopie, Rechnungskopie, N-bis-Kopie, Klonkopie

## 16.4. Scanspezifikationen

Scantyp	Tablette+ADF
Maximale Scangröße	Tablette: 216*297mm ADF: 216*356mm
Chromoscan	Ja
Scanausgabefunktion	Scannen zu E-Mail, PC, FTP, U-Disk

